

AQUECEDORES DE ÁGUA ELÉTRICOS TDD PLUS

PT-Instruções de instalação, utilização e manutenção



TDD plus 30

TDD plus 50 S

TDD plus 80

TDD plus 100

CE

COINTRA

ATENÇÃO!

NÃO LIGUE À REDE ELÉTRICA ANTES DE ENCHER, POIS ISTO PODE CAUSAR DANOS IRREVERSÍVEIS NO APARELHO.

AVISOS DE SEGURANÇA:

- A água aquecida a mais de 50 °C pode causar queimaduras graves e imediatas quando sai diretamente das torneiras. As crianças, as pessoas com deficiência e os idosos estão particularmente em risco. Recomendamos a instalação de uma válvula misturadora termostática no tubo de abastecimento de água, marcado a vermelho.
- A temperatura da água no interior do aquecedor pode atingir os 80 °C. Tenha cuidado ao ajustar a temperatura da água da torneira, misturando-a com água fria, introduzindo apenas as mãos. Não deixe a água entrar em contacto direto com o resto do seu corpo no início.
- O aparelho deve ser instalado e colocado em funcionamento por um técnico qualificado, de acordo com os regulamentos locais e as normas de saúde e segurança.
- Quaisquer falhas que afetem os componentes elétricos devem ser verificadas e reparadas apenas pela assistência técnica autorizada.
- Durante o inverno, se o aquecedor for desligado da rede elétrica durante um longo período de tempo, o depósito de água deve ser esvaziado para evitar danos causados por congelação, se existir este risco. Recorde-se de desligar o termoacumulador antes de o esvaziar.
- Se o cabo elétrico estiver gasto ou desfiado, deve ser substituído pelo fabricante, pelo seu departamento de pós-venda ou por pessoas qualificadas, a fim de evitar qualquer eventual perigo.
- Certifique-se de que a instalação elétrica está equipada com o interruptor diferencial obrigatório, de acordo com as normas.
- O aquecedor elétrico deve ser instalado de modo a que qualquer pessoa que tome um banho ou um duche não tenha de utilizar os interruptores e outros dispositivos de instalação, mantendo 0,6 metros entre o aquecedor elétrico e a banheira ou duche.
- Este aparelho pode ser utilizado por crianças a partir dos 8 anos de idade e por pessoas com capacidades físicas, sensoriais ou mentais reduzidas, ou com falta de experiência e conhecimentos, desde que tenham supervisão e instruções adequadas para utilizar o aquecedor em segurança, e desde que compreendam os perigos associados à sua utilização. Este aparelho não é um brinquedo, as crianças nunca devem brincar com o mesmo. A limpeza e manutenção a efetuar pelo utilizador não devem ser efetuadas por crianças não supervisionadas.

- A temperatura da água quente é controlada por um termóstato que também funciona como um dispositivo de segurança que pode ser utilizado para evitar o sobreaquecimento perigoso.

Não interfira no dispositivo de segurança contra sobrepessão, mova-o apenas ocasionalmente para garantir que não fica preso e para remover qualquer sujidade ou gordura que se possa ter acumulado; o tubo de entrada do aparelho deve ter um dispositivo de segurança que cumpra os regulamentos pertinentes, e deve estar calibrado a uma pressão máxima de 0,8 MPa, e que inclua pelo menos: uma torneira, uma válvula de retenção, uma válvula de segurança e uma válvula de corte de carga hidráulica.

- É normal o gotejamento de água do dispositivo de segurança contra sobrepessão e do dispositivo de segurança EN 1487 quando o aparelho está a aquecer. É por isso que deve ser instalado um dreno exterior, com um tubo sempre inclinado para baixo, e que se encontre numa zona que não atinja temperaturas abaixo de zero.

- Dureza da água

O aparelho não deve ser utilizado com água com dureza inferior a 12 °fH ou superior a 25 °fH. Recomenda-se o uso de amaciante devidamente calibrado e monitorado, para que a dureza residual não seja inferior a 15 °fH.

Caro cliente:

Obrigado por adquirir o nosso aquecedor elétrico de imersão TDD PLUS da COINTRA.

O termoacumulador elétrico de imersão TDD PLUS da COINTRA foi concebido e fabricado de acordo com a norma internacional IEC sobre eletrodomésticos. Este produto é da mais alta qualidade de acordo com as normas internacionais. Por conseguinte, estamos confiantes de que este aquecedor elétrico de imersão pode satisfazer plenamente as suas necessidades e melhorar a qualidade de vida da sua família.

Leia atentamente este manual antes de o utilizar e guarde-o num local seguro.

Este produto está em conformidade com a Diretiva 2012/19/UE.



O símbolo do contentor de lixo riscado no aparelho e na sua embalagem significa que este produto, no fim da sua vida útil, deve ser eliminado separadamente de outros resíduos. Portanto, no fim da sua vida útil, o utilizador deve levar o produto a uma instalação de eliminação autorizada de resíduos para produtos eletrotécnicos e eletrónicos. Em alternativa, o utilizador pode devolver o produto ao vendedor ao comprar um novo produto equivalente. Os produtos eletrónicos inferiores a 25 cm podem ser levados a qualquer distribuidor de produtos elétricos cuja área da loja seja de pelo menos 400 m² para serem eliminados gratuitamente e sem qualquer obrigação de compra de um novo produto.

A recolha separada de resíduos para reciclagem e o seu tratamento e subsequente desmantelamento, se compatível com a proteção do ambiente, contribui para a prevenção de danos ambientais e favorece a reutilização e/ou reciclagem.

ÍNDICE

1.	CARACTERÍSTICAS GERAIS	5
2.	CARACTERÍSTICAS TÉCNICAS	6
3.	REQUISITOS DA INSTALAÇÃO	8
4.	FUNIONAMENTO DOS CONTROLOS	11
5.	CONTROLO DO EQUIPAMENTO ATRAVÉS DA APP	15
6.	NORMAS DE MANUTENÇÃO E CONSERVAÇÃO	21
7.	ESQUEMA DE INSTALAÇÃO ELÉTRICA	21
8.	NOTAS SOBRE APLICATIVOS E DISPOSITIVOS DE RÁDIO	22

1. CARACTERÍSTICAS GERAIS

- **Isolamento de vidro, isolamento hidráulico-elétrico**

A resistência de aquecimento está isolada com pó de vidro com um elevado nível de isolamento; proporciona uma grande condução de calor e alta estabilidade térmica como material de enchimento, o que serve para isolar completamente o filamento térmico na parede dos tubos e para assegurar que o isolamento não tenha fugas.

- **Proteção múltipla**

Este produto conta com várias medidas de segurança, tais como temperatura constante automática, anti-reaquecimento, anti-abrasão, anti-picos de tensão e anti-congelação.

- **Recipiente de vidro de silício azul**

A máquina de pulverização de esmalte, controlada por um computador fabricado em Itália, deposita na superfície do recipiente uma camada uniforme de siliceto especial, que se fundirá na parede de aço do recipiente assim que a alta temperatura for sintetizada a 850 °C, tornando o recipiente completamente revestido e resistente a impactos, à alta pressão e à ferrugem, o que prolongará consideravelmente a vida útil do aquecedor de água.

- **Barra de ânodo de magnésio**

O aparelho está dotado de uma forte barra protetora de ânodo de magnésio para assegurar a anti-corrosão, desincrustação, e para obter água macia, boa para a pele e também prolonga a vida do aquecedor elétrico.

- **Funcionamento regular**

Com ajuste periférico de temperatura e uma estrutura fechada, pode fornecer água a vários locais ao mesmo tempo. Este produto é adequado para água quente de uso doméstico.

Esquema do aquecedor elétrico e das suas partes componentes

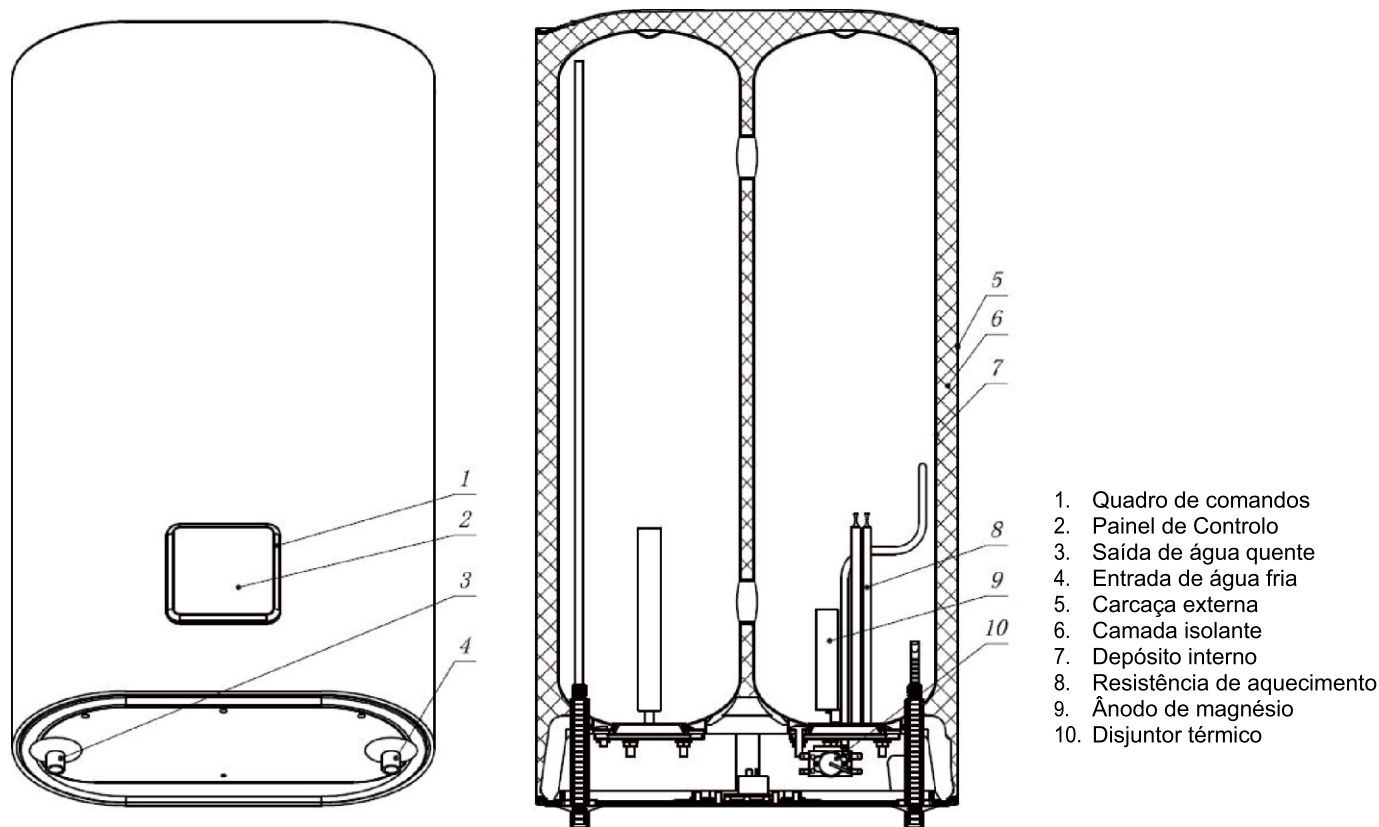

2. CARACTERÍSTICAS TÉCNICAS

Modelo		TDD plus 30	TDD plus 50 S	TDD plus 80	TDD plus 100
Volume de armazenamento (V)	l	30	50	80	90
Peso quando cheio de água*	Kg	47,7	75,1	111,5	124,5
Intervalo de ajuste da temperatura	°C	40-80			
Pressão máxima de funcionamento do depósito interno	MPa (bares)	0,8			
Fonte de alimentação		230V~50/60Hz			
Potência nominal de saída	kW	1,8			
Medidas	mm	462x248x679	542x288x772	542x288x1092	542x288x1194
Perfil de carga declarado		S	M	M	M
Classe de eficiência energética do aquecimento da água		B	B	B	B
Eficiência energética do aquecimento da água (η_{wh})	%	35	39	39	39
Consumo elétrico anual (AEC)	kWh	527	1316	1316	1316
Nível de potência sonora (L_{WA})	dB	15			
Consumo elétrico diário (Q_{elec})	kWh	3.132	7.449	7.449	7.449
Água misturada a 40 °C (V40)	l	-	80	115	130
Control smart		Disponível. As informações sobre eficiência energética e consumo anual de eletricidade só são válidas com a função inteligente habilitada.			
O consumo semanal de eletricidade sem comandos inteligentes ($Q_{elec, week}$)	kWh	17.643	32.312	32.738	33.685
O consumo semanal de eletricidade com comandos inteligentes ($Q_{elec, week, smart}$)	kWh	14.012	26.177	26.522	27.289
Precauções especiais a ter em conta durante a montagem, instalação ou manutenção (se aplicável)		Ver documentos que acompanham o produto.			
Ajustes do aquecedor de água e da temperatura do termostato efetuados conforme vendido.	°C	70	70	65	65
Tipo de instalação		Vertical e horizontal			

***Tenha em atenção ao fixar o aparelho à parede.**

Os dados de consumo de energia e outras informações apresentadas na ficha técnica do aparelho seguem as orientações estabelecidas nas diretivas comunitárias 811/2013 e 814/2013.

O aparelho está equipado com uma função inteligente que lhe permite adaptar-se ao perfil de consumo de cada utilizador. Se funcionar corretamente, o aparelho tem um consumo diário de "QElec" (que indica um consumo inferior ao de um aparelho equivalente sem a função inteligente).

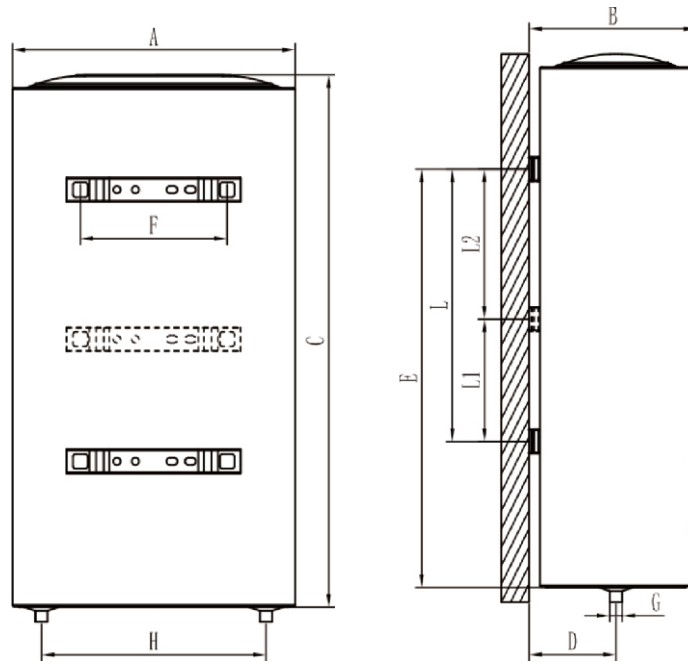

Vertical

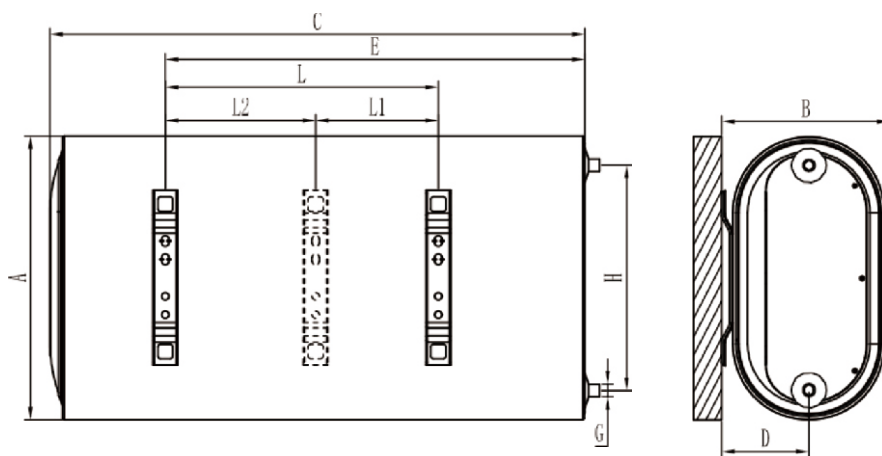

Horizontal

NÚMERO	MODELOS			
	TDD plus 30	TDD plus 50 S	TDD plus 80	TDD plus 100
A	462	542	542	542
B	274	314	314	314
C	679	772	1092	1194
D	142	162	162	162
E	440	614	769	769
F	240	240	240	240
G	1/2"	1/2"	1/2"	1/2"
H	367	439	439	439
L/L1+L2	200	345	500	200+300

3. REQUISITOS DA INSTALAÇÃO

Este equipamento deve ser instalado e configurado por um técnico qualificado de acordo com as normas estabelecidas pelos regulamentos locais de saúde e segurança, tais como o Regulamento eletrotécnico de baixa tensão, o Código técnico de construção e os regulamentos locais pertinentes.

O equipamento aquece a água a uma temperatura abaixo do ponto de ebulição. Deve ser ligado a um abastecimento de água principal compatível com os níveis de desempenho e capacidade do equipamento. Antes de ligar o aquecedor de água, deve seguir estes passos:

- Verifique se as características (consulte a placa de características) satisfazem os requisitos do cliente.
- Leia as instruções no rótulo da embalagem e na placa de características do aparelho.

Instalação do aquecedor de água

De acordo com os regulamentos em vigor, este aparelho foi concebido para ser instalado apenas no interior de edifícios. Para além disso, pede-se aos instaladores que sigam estas recomendações no caso de presença de

- **Humidade:** Não instale o equipamento em espaços fechados (sem ventilação) ou húmidos.
- **Condições climáticas extremas:** Não instale o aparelho em zonas onde a temperatura possa descer a níveis críticos e haja o risco de congelação.
- **Luz solar:** Não exponha o aparelho à luz solar direta, nem mesmo nas janelas.
- **Pó/vapores/gás:** Não instale o aparelho na presença de substâncias perigosas tais como vapores, pós ou gases.
- **Descargas elétricas:** Não instale o aparelho diretamente em tomadas elétricas que não estejam protegidas contra sobrecarga.

Local de instalação do equipamento

É conveniente instalar o termoacumulador o mais próximo possível do fornecimento de água para minimizar a perda de calor dos tubos. Os aquecedores de água TITANO TWIN são sempre instalados com ligações de água com caudal descendente. Para facilitar a inspeção e a limpeza interna, deve-se deixar um espaço de pelo menos 25 cm entre a tampa de proteção (pos. 1, pág. 40) do aquecedor e quaisquer obstáculos fixos.

INSTALAÇÃO NA PAREDE

No caso de paredes de tijolo ou blocos com cavidades, divisórias com estática limitada ou qualquer outro tipo de alvenaria diferente das mencionadas, deve-se efetuar uma inspeção preliminar do sistema a ser utilizado para instalar o aparelho.

Processo de instalação:

1. Certifique-se de que a superfície da zona onde se vai instalar o aquecedor pode suportar quatro vezes o peso do termoacumulador quando cheio com água.
2. Utilize um berbequim elétrico para fazer os furos com pelo menos 90 mm de profundidade na parede. Estes furos devem estar alinhados.

Introduza duas buchas de parede no orifício, aparafuse os pinos roscados e coloque-os para cima; depois levante o aquecedor elétrico e prenda-o nos pinos, fixe-o na posição e verifique se as buchas de parede não ficam soltas para garantir que o termoacumulador elétrico permaneça fixado com firmeza.

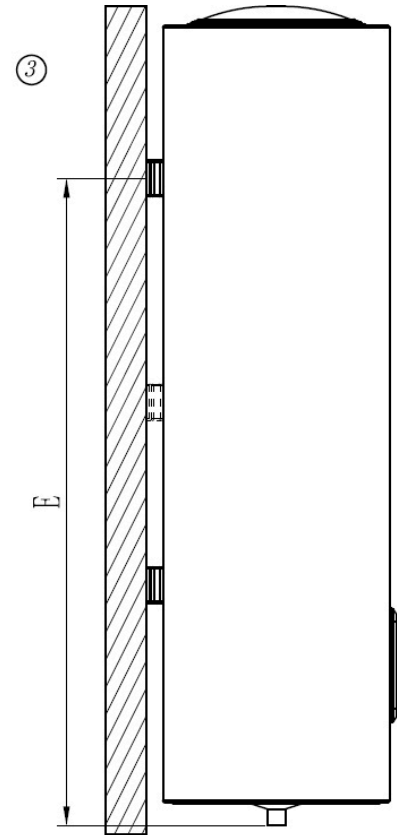
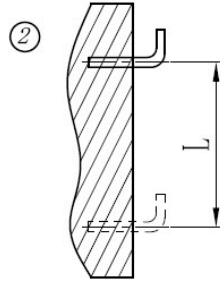
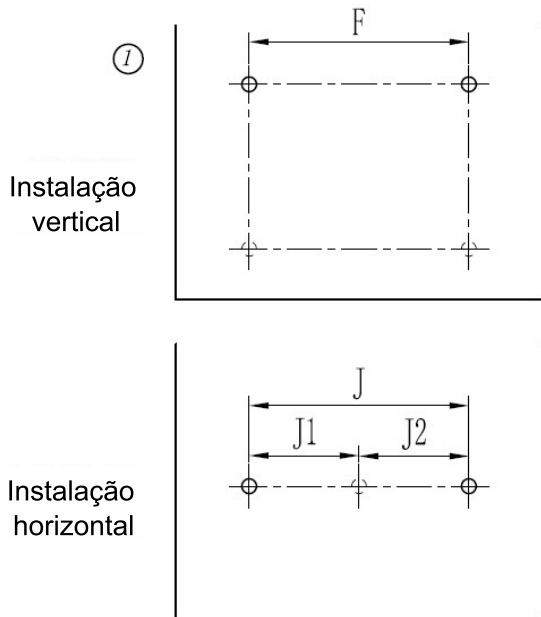

NÚMERO	MODELOS			
	TDD plus 30	TDD plus 50 S	TDD plus 80	TDD plus 100
E(mm)	463	639	794	794
F(mm)	240	240	240	240
L(mm)	/	/	/	300
J/J1+J2(mm)	200	345	500	200+300

Modelo horizontal

Nota: Se precisar de instalar o aquecedor especificamente num quarto ou casa de banho, deve observar as normas do espaço de instalação especificado: Zona proibida e Zona protegida.

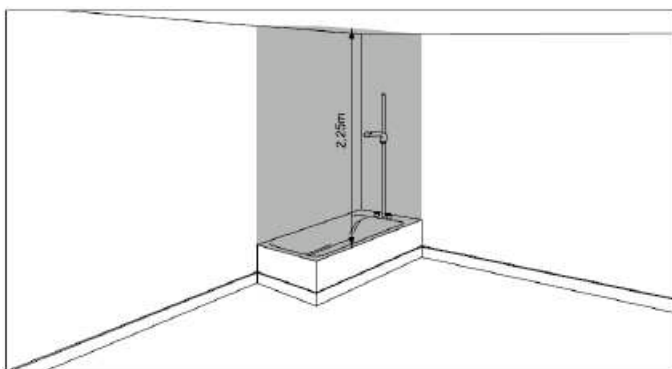

Zona proibida

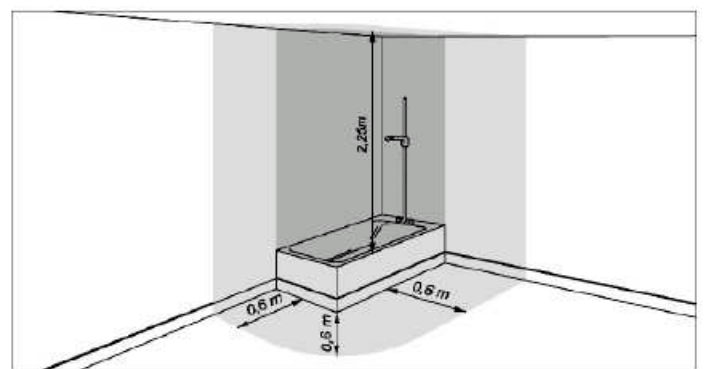

Zona protegida

- Não se pode instalar interruptores, tomadas ou elementos de iluminação na zona proibida.
- Não se pode instalar interruptores na zona protegida, mas podem ser instaladas tomadas de segurança.

LIGAÇÃO DO FORNECIMENTO DE ÁGUA

Ligue a entrada e saída de água do aquecedor a tubos ou acessórios que possam suportar temperaturas superiores a 100 °C e uma pressão que exceda a pressão de trabalho (**8 bares**). Desse modo, recomendamos vivamente que não utilize materiais que não resistam a temperaturas elevadas.

Ao instalar as tubagens de água, siga as normas básicas para evitar a corrosão: “Não utilize cobre em vez de ferro ou aço na direção do fluxo de água”. Para evitar a formação de pares galvânicos e o seu efeito destrutivo, utilize fita de teflon para enfiar as mangueiras isolantes, fornecidas com o aquecedor, nos dois tubos.

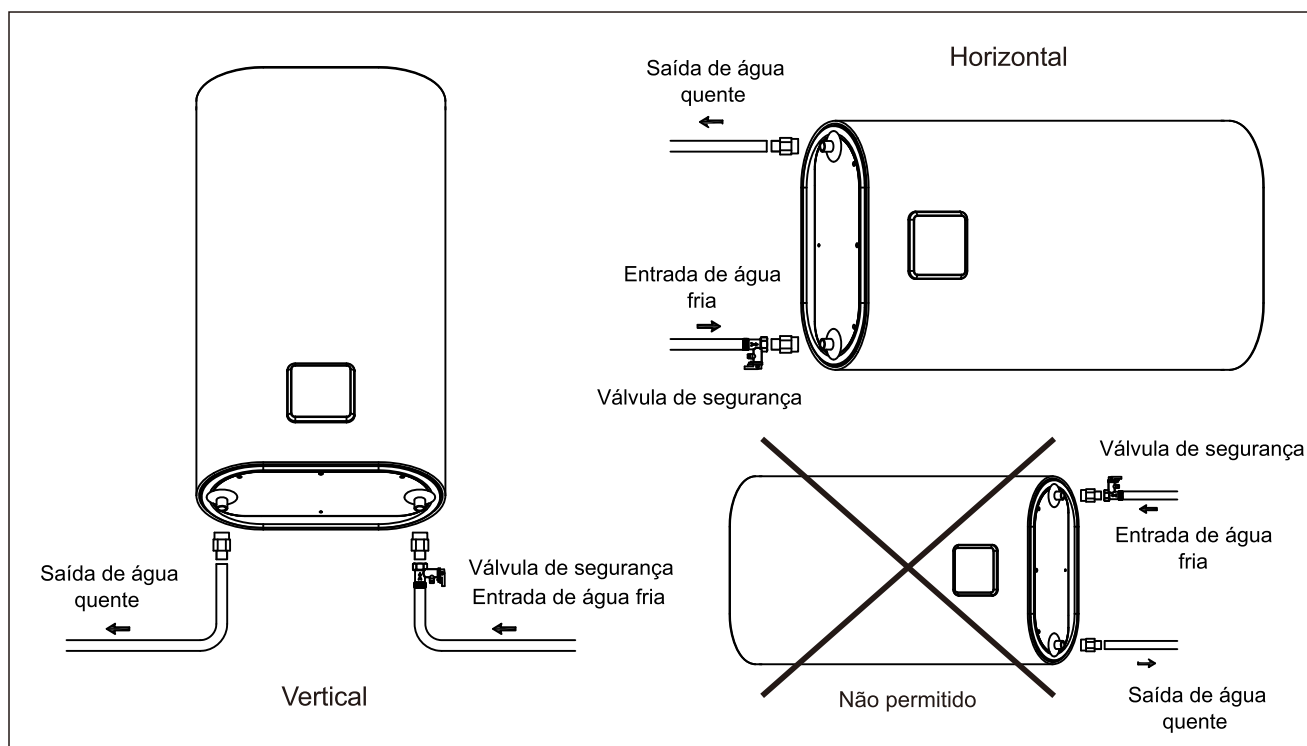

Ligue o tubo de entrada de água fria (azul) à mangueira eletrolítica e desta para o subconjunto de segurança hidráulica com o dispositivo de drenagem fornecido com o aquecedor. Coloque uma válvula de corte na tubagem de abastecimento de água fria. **IMPORTANTE: a válvula de corte deve estar sempre na posição aberta quando o termoacumulador estiver ligado.**

Alguns países exigem a utilização de dispositivos de segurança alternativos e podem existir outros requisitos ao abrigo das normas locais. O instalador deve verificar a integridade do dispositivo de segurança que pretenda utilizar. Não coloque o dispositivo de fecho (válvula, torneira, etc.) entre o equipamento de segurança e o aquecedor.

Ligue o tubo de distribuição de água quente à mangueira isolante da tubagem de saída de água quente (vermelha) do termoacumulador.

A válvula ou o conjunto de segurança hidráulica fornecidos com o aquecedor estão equipados com uma válvula de retenção e de sobrepressão. Esta última pode ser aberta até um máximo de 8 bares. Se a pressão no sistema de água exceder 5 bares, instale um redutor de pressão de acordo com as normas.

É também essencial ligar o bocal de descarga da válvula de segurança (2) a um dreno. Esta conduta deve ser visível e estar inclinada em direção à tubagem.

Descrição da válvula de segurança

- 1 - Dispositivo para esvaziar a água do aquecedor
- 2 - Escoamento da água

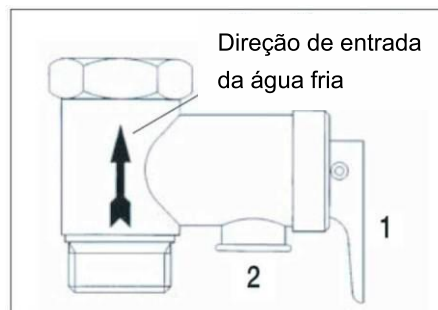

LIGAÇÃO ELÉTRICA

Antes de instalar o aparelho, recomendamos que verifique cuidadosamente o sistema elétrico para se certificar de que está em conformidade com as normas pertinentes. O fabricante não se responsabiliza por qualquer dano causado pela falta de uma boa ligação à terra ou por qualquer problema relacionado com o fornecimento elétrico.

Certifique-se de que a tensão utilizada é 230 V/50 Hz.

Verifique se a fonte de alimentação principal está dimensionada para o consumo máximo de energia do aquecedor (consulte a placa de características técnicas) e se os cabos elétricos e a cablagem estão devidamente dimensionados e regulados.

Certifique-se de que a instalação elétrica está equipada com o interruptor diferencial obrigatório, de acordo com as normas.

COLOCAÇÃO EM FUNCIONAMENTO

Encha o termoacumulador com água, abrindo a válvula de corte de água fria e as torneiras de água quente. Quando a água sair das torneiras, desligue-as começando pela mais baixa (bidé) e terminando com a mais alta (duche). Desta forma, se houver ar no aquecedor e nas tubagens, poderá ser expelido.

O aquecedor deve ser enchido com água antes da primeira utilização (ou após quaisquer tarefas de manutenção ou limpeza) e depois de ser ligado à corrente elétrica. NÃO LIGUE A CORRENTE ELÉTRICA, a menos que esteja cheio; caso contrário, poderá danificar a resistência.

4. FUNCIONAMENTO DOS CONTROLOS

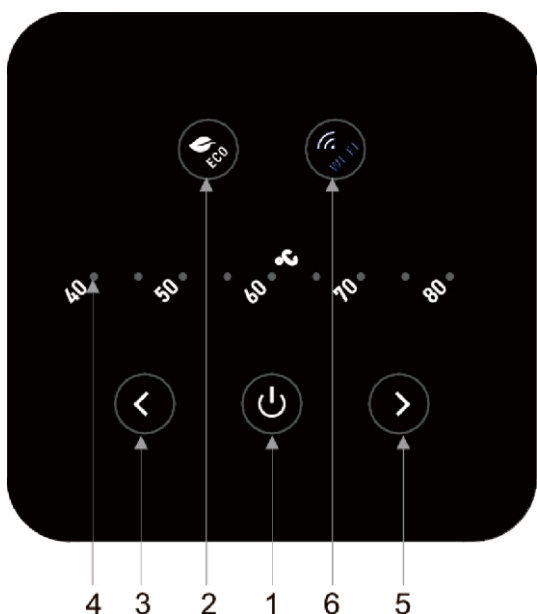

- 1 - Botão de ligação
- 2 - Modo ECO
- 3/5 - Botão de ajuste
- 4 - Indicação da temperatura
- 6 - Modo WIFI

1. Botão “”:

- Ligado: LED vermelho.

- Anticongelante: LED intermitente (vermelho).



2. Botão “” : para ligar ou desligar a função inteligente, acende-se a luz verde quando é ativada e a luz apaga-se quando é desativada.

3. Botão “” : para baixar a temperatura definida.

4. Indicador de temperatura: LED vermelho.

5. Botão “” : para aumentar a temperatura definida.

6. Botão WIFI: prima-o e mantenha-o premido durante 3 segundos para entrar no modo de rede e a luz WIFI começará a piscar. Se a rede de distribuição estiver a funcionar, a luz WIFI acender-se-á.

Ligue a ficha do aquecedor a uma tomada de 230 V/50 Hz. A primeira vez que o ligar, a luz LED “” (1) acenderá em vermelho. Prima o botão “” para ligar o aparelho.

A primeira vez que ligar o aquecedor, a temperatura será definida para 70 °C.

Durante a fase de aquecimento, as luzes LED que mostram a temperatura atingida permanecerão fixas. As luzes LEDs indicadoras da temperatura selecionada piscarão até esta temperatura ser atingida (deixarão de piscar uma vez atingida a temperatura e esta permanecer constante).

No entanto, se a temperatura selecionada for inferior à temperatura atual da água, as luzes LED indicadoras da temperatura selecionada não deixarão de piscar.

Se a temperatura baixar, por exemplo após a utilização de água quente, o aquecedor começará automaticamente a aquecer novamente a água e as luzes LED entre a última luz fixa e a luz que mostra a temperatura selecionada reacenderão de forma progressiva.

Durante a fase de aquecimento, pode-se ouvir um ligeiro som devido ao processo de aquecimento da água.

O aquecedor TDD PLUS possui dois modos de funcionamento: Manual e Inteligente (“Smart”) “”

Função inteligente (“Smart”) “”

Prima o botão  para ativar a função "inteligente". A luz ECO LED (2) acender-se-á.

Se a função manual for utilizada juntamente com a função "inteligente", o termoacumulador ajustará a temperatura automaticamente, o que significa que a função manual será desativada.

Para desativar esta função, prima o botão e o LED ECO apagar-se-á. Se quiser ajustar a temperatura manualmente, deve desligar a função "inteligente".

Função inteligente : descrição

A função inteligente é uma aplicação de software que aprende sobre o consumo do utilizador, permitindo-lhe minimizar a perda de calor e maximizar a poupança de energia.

O software inteligente é submetido a uma fase de estudo de uma semana a partir do momento em que o aquecedor elétrico começa a funcionar à temperatura definida e regista o consumo de energia do utilizador. A partir da segunda semana, o processo de aprendizagem continua para aprender mais detalhadamente sobre as necessidades do utilizador e altera a temperatura a cada hora para a adaptar à necessidade real, a fim de melhorar a poupança de energia.

O software inteligente "Smart" ativa o aquecimento da água durante o tempo determinado automaticamente pelo aquecedor de acordo com o consumo do utilizador. Durante o dia, quando não há demanda de água, o aquecedor continua a assegurar um fornecimento de reserva de água quente disponível a 45 °C.

Para garantir que a função inteligente funciona corretamente, não desligue o aquecedor da fonte de alimentação principal.

FUNÇÃO DE PREVENÇÃO DA LEGIONELLA

A função de prevenção da Legionella já vem ativada por predefinição.

Para desativar a função de prevenção da Legionella, prima os botões ">" e "<" durante 3 segundos. Uma vez confirmada a desativação, a luz indicadora 45-75 °C apagar-se-á.

Para ativar a função de prevenção da Legionella, prima os botões ">" e "<" durante 3 segundos. Uma vez confirmada a ativação, a luz indicadora de 45-75 °C acender-se-á.

Quando o ciclo antibacteriano está em funcionamento, a temperatura definida é de 75 °C.

A primeira vez que esta função for ativada (ou se o aquecedor de água tiver sido desligado), aguarde 3 dias para iniciar o seu funcionamento; uma vez concluído o ciclo, repetir-se-á a cada 30 dias, desde que não esteja programado para funcionar a 75 °C ou 80 °C, caso em que o ciclo de 30 dias será reajustado.

Esta função pode ser utilizada tanto no modo de funcionamento normal como no modo "inteligente".

Informação

A Legionella é uma pequena bactéria em forma de bastão que é um componente natural em toda a água doce. A doença dos legionários é uma infeção grave de pneumonia causada pela inalação da bactéria Legionella pneumophila ou de alguma outra espécie de Legionella. Estas bactérias são frequentemente encontradas em sistemas domésticos, em hotéis e outros sistemas de água, bem como na água utilizada para o ar condicionado ou para arrefecimento do ar. Portanto, a principal abordagem para a combater é a prevenção, através do controlo dos organismos presentes nos sistemas hídricos.

Recomendações gerais

Para limitar o crescimento da Legionella:

Temperatura da água entre 25 °C e 50 °C. Para restringir o crescimento da bactéria Legionella, a temperatura da água deve estar dentro de um intervalo onde as bactérias não cresçam ou cresçam muito pouco, sempre que seja possível. Caso contrário, a instalação de água potável terá de ser desinfetada utilizando um tratamento térmico.

Estagnação da água. Para evitar a ocorrência de longos períodos de estagnação, a água em cada parte da instalação de água potável deve ser utilizada ou enxaguada pelo menos uma vez por semana.

Quanto à água armazenada neste aquecedor de água, se:

- 1) A unidade for desligada por um longo período de tempo [meses] ou
- 2) A temperatura da água for constantemente mantida dentro do intervalo de 25 - 50 °C, as bactérias da Legionella podem crescer no depósito.

Em tais circunstâncias, pode reduzir a proliferação das bactérias efetuando um "ciclo de desinfecção térmico".

Nota: Quando o software executa o tratamento de desinfecção térmico, o consumo de energia do aquecedor de água elétrico pode aumentar. **A temperatura da água no depósito pode causar queimaduras graves, exatamente no momento em que o software efetua o tratamento de desinfecção térmico. As crianças, as pessoas com deficiência e os idosos estão particularmente em risco de sofrer queimaduras. Verifique a temperatura da água antes de se banhar ou tomar um duche.**

CARACTERÍSTICAS GERAIS:

Em caso de falha de energia ou se a unidade for desligada com o botão , o ajuste mais recente da temperatura permanecerá na memória, bem como o seu estado (isto é, se estava em standby ou em funcionamento), e se a função de prevenção da Legionella estava ativada ou desativada.

Em qualquer procedimento de configuração, se o utilizador não executar qualquer ação durante 5 segundos, a última configuração será guardada na memória do dispositivo.

FUNÇÃO ANTICONGELANTE

A função anticongelante funcionará no tempo frio e quando o aparelho não for utilizado durante um longo período de tempo. A função anticongelante do aparelho está ativada por predefinição.

Para garantir que a função anticongelante funcione corretamente, não desligue o aquecedor da rede elétrica.

REINÍCIO/DIAGNÓSTICO

Em caso de falha, o aparelho entrará no "modo de erro" e simultaneamente algumas luzes LED no painel de controlo começarão a piscar.

Reinício:

Para reiniciar o aquecedor, desligue o aparelho e depois ligue-o novamente. Se a causa da falha tiver desaparecido, o aquecedor voltará ao funcionamento normal. Caso contrário, algumas luzes LED continuarão a piscar. Contacte a assistência técnica.

Diagnóstico:

O tipo de erro é determinado pelas luzes LED, como apresentado abaixo:

40 - 45 °C LED +  a piscar - Funcionamento sem água

40 - 50 °C LED +  a piscar - Sensor de temperatura NTC avariado

40 - 55 °C LED +  a piscar - Sobreaquecimento da água

NUNCA TENTE REPARAR O APARELHO POR CONTA PRÓPRIA , ASSEGURE-SE DE CONTACTAR TÉCNICO QUALIFICADO PARA A TAREFA.

Todas as informações e características indicadas não são vinculativas; o fabricante reserva-se o direito de as modificar, comunicar ou substituir ao seu total critério. Este produto está em conformidade com o regulamento REACH.

5. CONTROLO DO EQUIPAMENTO ATRAVÉS DA APP

Este aquecedor de água tem um módulo WIFI integrado que permite a ligação a um router WIFI externo (não fornecido) e, portanto, o seu controlo através de uma aplicação para smartphone. Quer tenha um telefone com sistema operativo Android® ou iOS®, digitalize o código QR correspondente do rótulo do produto ou que aparece a seguir para descarregar a aplicação OASISS mart:



Em alternativa, pode descarregar esta aplicação procurando por "oasosmart" na Play Store do Google ou na App Store.

Uma vez instalada, aparecerá o seguinte ícone no menu do seu smartphone:



OASIS Smart

Abra a aplicação "OASIS Smart" no seu smartphone, premindo o ícone indicado acima.

Para utilizar a aplicação OASIS Smart pela primeira vez, é necessário registar-se: crie uma nova conta → introduza um endereço de e-mail → introduza o código de verificação recebido no e-mail anterior e crie uma palavra-passe → confirme.

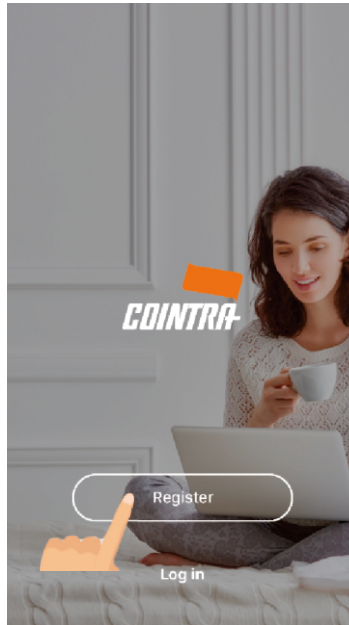

Prima o botão "Registar-se" para iniciar o registo, introduza um endereço de e-mail, prima o botão "Obter código de verificação", introduza-o e crie uma palavra-passe.

Caso saia da sessão ou troque de smartphone, clique no botão "Iniciar sessão", introduza a sua conta e a palavra-passe e volte a clicar em Iniciar sessão.

Prima o botão "+" no canto superior direito para adicionar o seu produto e depois seleccione o modelo de aquecedor "TDD PLUS".

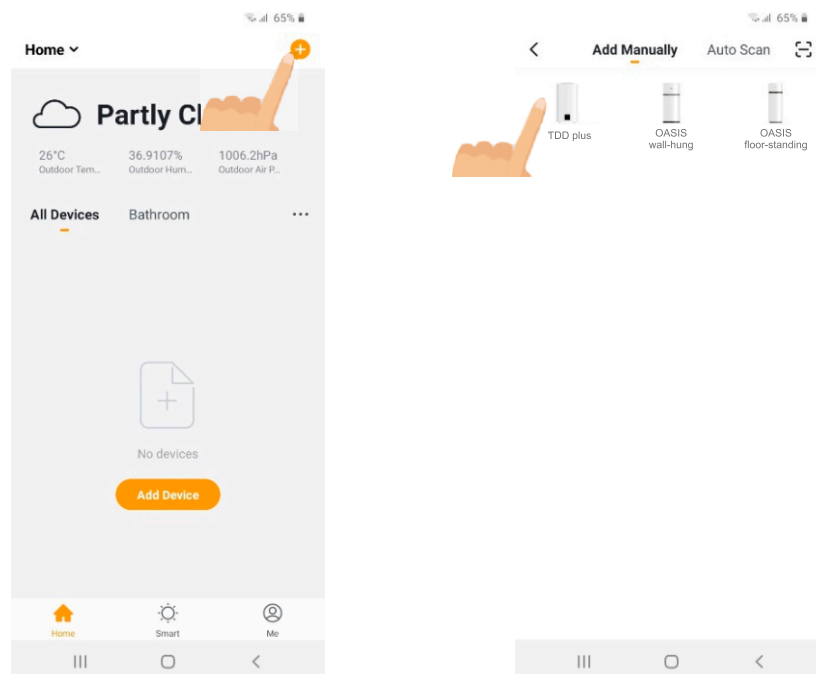

Ligue o seu smartphone a um router WIFI de 2,4 GHz, introduza o nome do WIFI e a palavra-chave na aplicação e clique em "Seguinte":



Certifique-se de que o aquecedor está ligado.

Prima o botão WIFI no aquecedor durante 3 segundos e quando o botão WIFI piscar rapidamente, prima "Confirmar" e depois o botão "Seguinte" na aplicação para iniciar o modo de emparelhamento.



Mantenha o seu smartphone perto do aquecedor enquanto este se liga ao router WIFI e se inicializa para que seja utilizado.

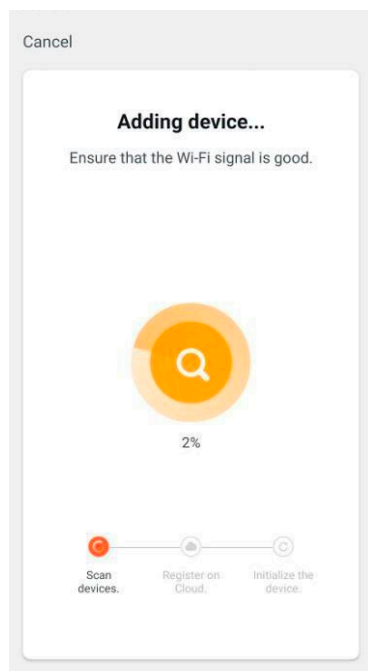

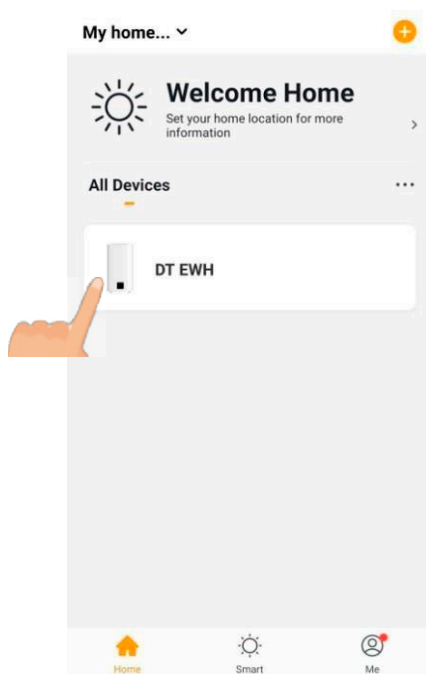

Se o processo de ligação com o router WIFI correr bem, verá que o seu dispositivo foi adicionado como exibido abaixo.

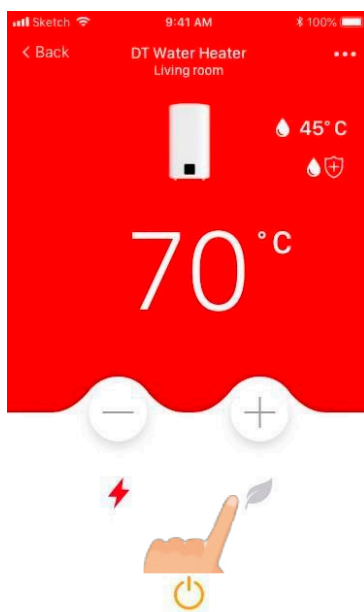

Prima o ícone do equipamento para aceder ao painel de controlo; será exibido o modo de funcionamento atual (manual ou ECO).

Com o aquecedor de água no modo manual, o aspeto do painel de controlo da aplicação é o seguinte:



Prima o símbolo “” para seleccionar o modo ECO (o aspeto do painel de controlo da aplicação será aquele exibido a seguir).

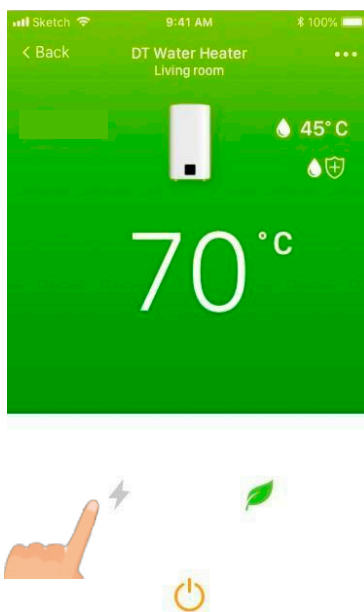

No modo ECO, prima o símbolo “⚡” para seleccionar o modo "manual".

No modo manual, se premir os botões “+” e “-” poderá ajustar a temperatura da água quente dentro do intervalo 40-80 °C, de 5 °C em 5 °C.

No modo ECO, a temperatura da água quente é calculada e definida automaticamente pela função inteligente.

Enquanto a água está a ser aquecida, o símbolo de gota “💧” exibido na aplicação ao lado do valor da temperatura piscará.

Quando o ciclo de prevenção da Legionella estiver a decorrer, será indicado na aplicação pelo símbolo “💧🛡️”, abaixo do valor da temperatura.

No caso de mau funcionamento devido a: funcionamento sem água (E2: erro de aquecimento a seco), sensor de temperatura NTC avariado (E3: erro do sensor de temperatura) e sobreaquecimento da água (E4: falha por sobreaquecimento), a mensagem de erro correspondente será exibida na aplicação:



A partir da aplicação também se pode ligar e desligar o aquecedor premindo o símbolo de “ligação/desligação” “🔌” (quando o equipamento estiver ligado, o símbolo estará na cor laranja).

6. NORMAS DE MANUTENÇÃO E CONSERVAÇÃO

Ânodo de magnésio

É essencial que o serviço de assistência técnica verifique o seu aparelho uma vez por ano para remover quaisquer incrustações de calcário na resistência de aquecimento e para verificar o estado do ânodo de magnésio (veja o ponto 6). Se a água na sua zona for muito dura ou corrosiva, deverá providenciar controlos mais frequentes.

Se o ânodo de magnésio se deteriorar, deve ser substituído pelo serviço de assistência técnica.

Esvaziamento do aparelho

Se for instalado num local onde ocorra geada, o termoacumulador deve ser esvaziado se não for para ser utilizado. Quando necessário, esvazie o aquecedor como se segue:

- Desligue o aquecedor da rede elétrica
- Feche a válvula de água
- Abra a torneira de água quente (do lavabo, da pia ou da banheira)
- Abra a válvula de descarga

Manutenção regular

Depois de efetuar a manutenção de rotina ou especial, recomendamos que encha o depósito com água e esvazie-o completamente para remover quaisquer resíduos.

Válvula de segurança

O dispositivo de segurança de pressão deve ser ativado regularmente (uma vez por mês) para remover depósitos de calcário e para garantir que não haja obstruções. Isto pode ser feito com a alavanca nº 1, o dispositivo de segurança para descarregar a água do termoacumulador.

Para limpar a parte externa do aquecedor, utilize um pano húmido com água e sabão. Nunca utilize produtos abrasivos ou produtos que contenham solventes (como o álcool, por exemplo).

7. ESQUEMA DE INSTALAÇÃO ELÉTRICA

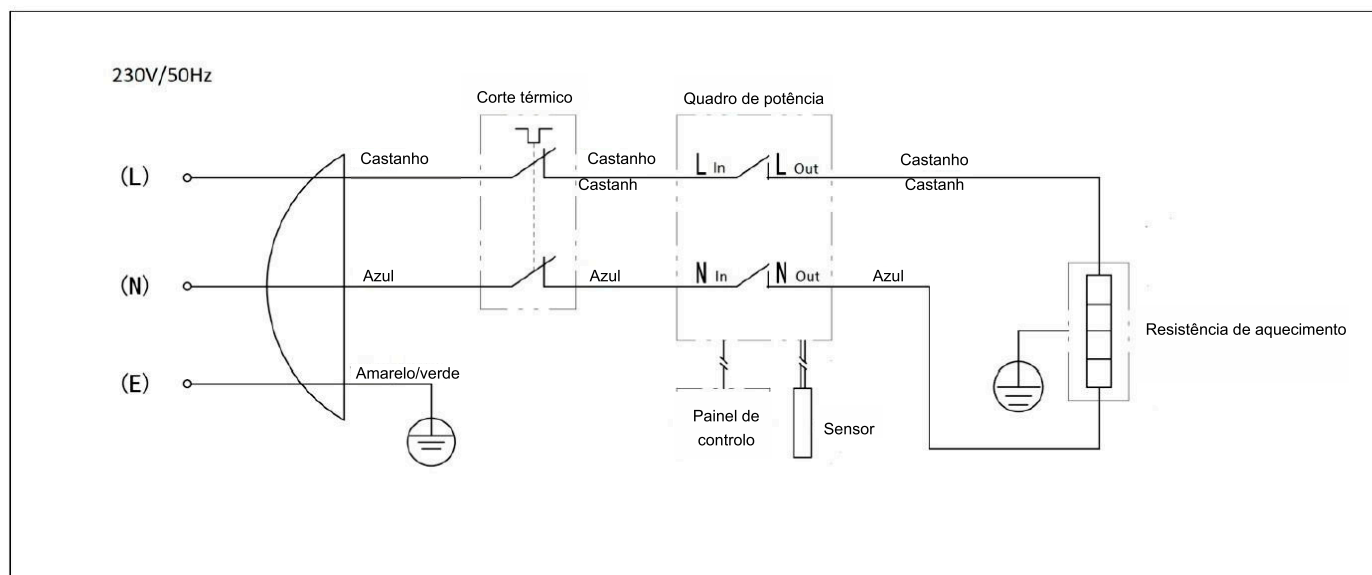

8. NOTAS SOBRE APLICATIVOS E DISPOSITIVOS DE RÁDIO

Este dispositivo incorpora um módulo de rádio (wi-fi) e está em conformidade com a diretiva de equipamentos de rádio (red) 2014/53/eu. veja os seguintes dados de rádio:

- Protocolo de transmissão: ieee 802.11 b/g/n
- Faixa de frequência: 2412÷2472 mhz (13 canais)
- Potência máxima do transmissor: 100 mw (20 dbm)
- Densidade espectral de potência máxima: 10 dbm/mhz
- Ganho máximo da antena: 3,23 dbi

As redes sem fio podem ser afetadas pelos ambientes de comunicação sem fio ao redor.

O dispositivo pode não se conectar à internet ou pode perder a conexão devido à distância do roteador wi-fi ou interferência elétrica do ambiente ao redor. aguarde alguns minutos e tente novamente.

Se o seu provedor de serviços de internet registrou o endereço mac do seu pc ou modem para identificação, seu dispositivo pode não conseguir se conectar à internet. nesse caso, entre em contato com seu provedor de serviços de internet para obter assistência técnica.

As configurações de firewall do seu sistema de rede podem impedir que seu dispositivo acesse a internet. entre em contato com seu provedor de serviços de internet para obter suporte técnico. se o sintoma persistir, entre em contato com um centro de serviço local ou local de compra autorizado do fabricante.

Para configurar o ponto de acesso sem fio (ap), consulte o manual do usuário do ap.

Visite a google play store ou a apple app store e procure o aplicativo relacionado a este dispositivo para obter os requisitos mínimos de instalação e faça o download para o seu dispositivo inteligente.

Esse aplicativo não está disponível para alguns tablets/smartphones e, para melhorar o desempenho, está sujeito a alterações/atualizações sem aviso prévio ou suporte descontinuado de acordo com a política do fabricante.

Certificado de garantia

Esta garantia só é válida para os equipamentos destinados a serem comercializados, vendidos e instalados no território espanhol

GARANTE: A FÉRROLI ESPAÑA, S.L., com sede social Pol. Ind. De Villayuda, C/ Alcalde Martín Cobos, 4 – 09007 Burgos, garante os produtos indicados neste manual de instruções de acordo com o Decreto-Lei 84/2021 de 18 Outubro, sobre garantia na venda de bens de consumo.

O período de garantia de 3 anos indicado em tal R.D. terá início a partir da data de instalação, ou, na sua falta, a partir da data de compra.

Salvo prova em contrário, presumir-se-á que as faltas de conformidade que se manifestem decorridos 2 anos a contar da entrega não existiam quando o bem foi entregue.

Alcance da garantia

A garantia não cobre os incidentes provocados por:

- Transporte não efetuado a cargo da empresa (que deverá ser reclamado diretamente ao transportador).
- Manuseamento do produto por pessoal alheio ao garante durante o período de garantia.
- Se a montagem não respeitar as instruções fornecidas na máquina.
- Se a instalação da máquina não respeitar as Leis nem as Regulamentações em vigor (eletricidade, hidráulicas, combustíveis, etc.).
- Defeitos de instalação hidráulica, elétrica, alimentação de combustível, de evacuação dos produtos da combustão, chaminés e esgotos.
- Anomalias por tratamento incorreto da água de alimentação, por tratamento desincrustante mal efetuado, etc.
- Anomalias causadas por condensações ou por agentes atmosféricos (gelo, raios, inundações, etc.) assim como por correntes erráticas.
- Manutenção inadequada, descuido ou mau uso
- Corrosões devidas a armazenamento inadequado.

Importante

- Para fazer uso do direito de garantia aqui reconhecido, será requisito indispensável que o aparelho se destine a uso doméstico.
- Esta garantia é válida sempre que sejam efetuadas as operações normais de manutenção descritas nas instruções técnicas fornecidas com os equipamentos.
- Será necessário apresentar ao pessoal técnico do garante, antes da sua intervenção, a fatura ou talão de compra do aparelho, juntamente com a respetiva nota de entrega, se esta for de uma data posterior.

O material substituído em garantia ficará em propriedade do garante.

As eventuais reclamações deverão ser efetuadas ao organismo competente nesta matéria.

SERVIÇO DE APOIO TÉCNICO

808 202 774

www.cointra.es

Avda. Italia, 2, 28820 Coslada (Madrid)



CHAUFFE-EAU ÉLECTRIQUES TDD PLUS

FR-Mode d'emploi pour l'installation, l'utilisation et l'entretien



TDD plus 30

TDD plus 50 S

TDD plus 80

TDD plus 100

CE

The COINTRA logo, featuring the brand name in a bold, italicized, sans-serif font. Above the text is a stylized graphic element consisting of a grey rectangle with a white diagonal line, resembling a flag or a stylized 'C'.

ATTENTION

NE PAS BRANCHER AU RÉSEAU ÉLECTRIQUE AVANT DE L'AVOIR
REPLI, CAR CELA PEUT PROVOQUER DES DÉGÂTS IRRÉVERSIBLES
POUR L'APPAREIL.

AVERTISSEMENTS DE SÉCURITÉ :

- L'eau chauffée à plus de 50 °C peut provoquer des brûlures graves et immédiates si elle sort directement des robinets. Les enfants, les personnes handicapées et les personnes âgées sont particulièrement à risque. Nous vous recommandons d'installer un mitigeur thermostatique sur le tuyau d'alimentation en eau, marqué en rouge.
- Les températures de l'eau à l'intérieur du chauffe-eau peuvent atteindre les 80 °C. Veillez à régler la température de l'eau du robinet en la mélangeant avec de l'eau froide, en insérant uniquement vos mains. Ne laissez pas l'eau entrer en contact direct avec le reste de votre corps au départ.
- Cet appareil doit être installé et réglé par un technicien qualifié, conformément aux lois locales et aux réglementations en matière de santé et de sécurité.
- Tout défaut survenant au niveau des composants électriques doit être vérifié et réparé par le service technique agréé uniquement.
- En hiver, si le chauffe-eau doit être débranché de l'alimentation électrique pendant une longue période, le réservoir d'eau peut être vidé pour éviter les dommages dus au gel, si ce risque existe. N'oubliez pas d'éteindre le chauffe-eau avant de le vider.
- Si le câble d'alimentation est abîmé ou effiloché, il devra être remplacé par le fabricant, par son service après-vente ou par des personnels qualifiés similaires afin d'éviter tout danger.
- Assurez-vous que le système électrique est équipé de l'interrupteur différentiel obligatoire conformément à la réglementation.
- Le chauffe-eau électrique doit être installé de manière à ce que toute personne prenant un bain ou une douche ne soit pas obligée d'utiliser les interrupteurs et autres dispositifs de réglage, en maintenant une distance de 0,6 mètre entre le chauffe-eau électrique et le bain ou la douche.
- Cet appareil peut être utilisé par des enfants âgés au moins de 8 ans ou par des personnes aux capacités physiques, sensorielles ou mentales réduites ou manquant d'expérience ou de connaissances, à condition qu'elles bénéficient d'une supervision appropriée et qu'elles reçoivent des instructions leur permettant d'utiliser le chauffe-eau en toute sécurité et qu'elles comprennent les dangers liés à son utilisation. L'appareil n'est pas un jouet. Les enfants ne doivent jamais jouer avec. Le nettoyage et l'entretien à effectuer par l'utilisateur ne doivent pas être effectués par des enfants sans surveillance.
- La température de l'eau chaude est contrôlée par un thermostat qui agit également comme un dispositif de sécurité pouvant être réarmé pour éviter toute surchauffe dangereuse.

- Ne modifiez pas le dispositif de sécurité contre la surpression, déplacez-le occasionnellement pour vous assurer qu'il ne se coince pas et pour l'éliminer tout reste de saleté ou graisse qui aurait pu être laissée sur place ; le tube d'entrée du dispositif doit être muni d'un dispositif de sécurité conforme à la réglementation en vigueur, et doit être calibré à une pression maximale de 0,8 MPa, comprenant au moins : un robinet, un clapet anti-retour, une soupape de sécurité et une vanne d'arrêt d'eau.
- Il est normal que de l'eau s'écoule du dispositif de sécurité contre la surpression et du dispositif de sécurité EN 1487 lorsque l'appareil chauffe. Pour cette raison, un tuyau d'évacuation doit être installé à l'air libre, en inclinant le tuyau en permanence vers le bas, et il doit se trouver dans une zone non soumise à des températures au-dessous de zéro.
- Dureté de l'eau
L'appareil ne doit pas être utilisé avec de l'eau d'une dureté inférieure à 12 °fH ou supérieure à 25 °fH. Il est recommandé d'utiliser un adoucisseur correctement calibré et contrôlé, de sorte que la dureté résiduelle ne soit pas inférieure à 15 °fH.

Cher client, chère cliente,

Merci d'avoir acheté notre chauffe-eau électrique TDD PLUS de COINTRA.

Le chauffe-eau électrique à immersion TDD PLUS de COINTRA a été conçu et fabriqué conformément à la norme internationale CEI sur les électroménagers. Le produit est d'excellente qualité selon les normes internationales. Nous sommes donc convaincus que ce chauffe-eau peut répondre pleinement à vos besoins et améliorer la qualité de vie de votre famille.

Veillez lire attentivement ce mode d'emploi avant de l'utiliser et le ranger dans un endroit sûr.

Ce produit est conforme à la directive 2012/12/UE.



Le symbole du conteneur barré que présentent l'appareil et son emballage indique qu'à la fin de sa durée de vie utile, le produit devra être jeté à l'écart des autres déchets. Ainsi, à la fin de sa durée de vie utile, l'utilisateur devra emporter le produit dans des installations habilitées pour l'élimination de déchets issus de produits électrotechniques et électriques. L'utilisateur peut également retourner le produit au détaillant lors de l'achat d'un nouveau produit de type équivalent. Les produits électroniques dont les dimensions sont inférieures à 25 cm peuvent être apportés à tout distributeur de produits électriques dont le magasin mesure au moins 400 m² pour être éliminés gratuitement et sans obligation d'acheter un nouveau produit.

La collecte sélective des déchets en vue de leur recyclage ainsi que leur traitement et leur mise au rebut, si elle est compatible avec la protection de l'environnement, contribue à la prévention des dommages causés à l'environnement et favorise la réutilisation et/ou le recyclage.

INDEX

1.	CARACTERISTIQUES GENERALES	29
2.	CARACTERISTIQUES TECHNIQUES.....	30
3.	PREREQUIS D'INSTALLATION	32
4.	FONCTIONNEMENT DES COMMANDES.....	36
5.	CONTRÔLE DE L'EQUIPEMENT PAR LE BIAIS DE L'APP	39
6.	NORMES DE MAINTENANCE ET DE RANGEMENT	45
7.	SCHEMA D'INSTALLATION ELECTRIQUE	45
8.	REMARQUES SUR LES APPAREILS RADIO ET L'APPLICATION.....	46

GUIDE AU MANUEL

Pour une utilisation correcte de l'appareil, la référence technique est le « MANUEL D'UTILISATION, D'INSTALLATION ET DE MAINTENANCE » fourni avec l'appareil.

Afin de rendre le manuel d'instructions conforme à l'appareil qu'il décrit, il a été rédigé conformément aux directives en vigueur à la date d'émission du document :

- IEC/IEEE 82079-1:2019 - *Élaboration des informations d'utilisation (instructions d'utilisation) des produits. Principes et exigences générales.*
- ISO 7000:2019 - *Symboles graphiques utilisables sur le matériel — Symboles enregistrés.*
- UNI EN ISO 7010:2021 - *Symboles graphiques - Couleurs de sécurité et signaux de sécurité - Signaux de sécurité enregistrés*

Par ailleurs, la rédaction et la composition du manuel d'instructions sont conformes aux principes dictés par les réglementations techniques relatives au produit.



ATTENTION

COINTRA ne peut être tenu responsable des dommages matériels ou corporels causés par des accidents résultant du non-respect des instructions du présent manuel d'utilisation et d'instructions.

Le « MANUEL D'UTILISATION, D'INSTALLATION ET DE MAINTENANCE » définit le but pour lequel l'appareil a été construit et contient toutes les informations nécessaires pour garantir une installation et une utilisation sûres et correctes.

Toute information technique supplémentaire non contenue dans ce manuel fait partie intégrante du dossier technique constitué par **COINTRA** disponible dans vos locaux.

Le respect constant des règles qu'il contient garantit la sécurité des hommes et de l'appareil, l'économie d'exploitation et une plus longue durée de fonctionnement du produit.

L'analyse minutieuse effectuée par **COINTRA** a permis d'éliminer la plupart des risques ; il est toutefois recommandé de respecter strictement les instructions données dans ce document.



ATTENTION

COINTRA ne peut être tenu responsable des dommages matériels ou corporels causés par des accidents résultant du non-respect des instructions du présent manuel d'utilisation et d'instructions.

Fourniture et conservation du manuel

Le manuel est fourni en format papier ; toutefois, il est disponible en version numérique qui peut être téléchargée sur le site www.cointra.es en sélectionnant le produit acheté.

Le manuel doit être conservé pour référence future jusqu'au démantèlement de l'appareil.

Mises à jour

Ce manuel reflète la technologie au moment de l'achat de l'appareil et contient les informations et les spécifications en vigueur au moment de la publication.

COINTRA se réserve le droit d'apporter des modifications ou des améliorations au manuel ou à l'appareil à tout moment et sans préavis.

Droits d'auteur

Tous droits réservés.

Ces instructions d'utilisation contiennent des informations protégées par les droits d'auteur. Il est interdit de photocopier, dupliquer, traduire ou enregistrer sur des supports de mémoire ces instructions d'utilisation, en tout ou en partie, sans l'autorisation préalable du fournisseur. Toute violation fera l'objet d'une indemnisation pour les dommages en dérivant. Tous les droits, y compris ceux résultant de brevets ou d'enregistrement de modèles sont réservés.

Langue de rédaction

Ce manuel a été rédigé en italien (IT), la langue d'origine du fabricant.

Les traductions éventuelles dans d'autres langues doivent être effectuées à partir des instructions originales. Le fabricant est responsable des informations contenues dans les instructions en langue originale ; les traductions dans différentes langues ne peuvent pas être entièrement vérifiées, donc si une incohérence est détectée, il faut suivre le texte dans la langue d'origine ou contacter notre service de documentation technique.

1. CARACTÉRISTIQUES GÉNÉRALES

- **Isolation en verre, isolation hydro-électrique**

L'élément chauffant est isolé avec une poudre de verre avec une isolation forte. Il présente une conduction thermique élevée et une grande stabilité thermique en tant que matériau de remplissage, et sert donc à isoler complètement le filament chauffant de la paroi des tubes, tout en garantissant que l'isolation ne fuit pas.

- **Protection multiple**

Le produit comprend de multiples dispositifs de sécurité, comme une température constante automatique, un dispositif anti-surchauffe, anti-embrasement, anti-montée de tension et antigel.

- **Récipient en verre en silice bleue**

La machine à émailler est contrôlée par un ordinateur fabriqué en Italie, qui dépose sur la surface du récipient une couche uniforme de siliciure spécial qui fondra sur la paroi en acier du récipient une fois atteinte la température de synthèse à haute température de 850 °C, ce qui le recouvrira totalement le récipient en le rendant résistant aux chocs, à la haute pression et à la rouille, ce qui prolongera donc considérablement la durée de vie du chauffe-eau.

- **Barre d'anode en magnésium**

L'appareil est équipé d'une barre d'anode en magnésium très résistante pour la protection, l'anticorrosion et le détartrage afin de fournir une eau douce, ce qui est bon pour la santé de la peau et prolonge la durée de vie du chauffe-eau électrique.

- **Un fonctionnement en douceur**

Grâce au réglage de la température périphérique et à une structure fermée, il peut fournir de l'eau à plusieurs endroits en même temps. Ce produit fournit de l'eau chaude domestique.

Diagramme de chauffe-eau électrique et de ses composants

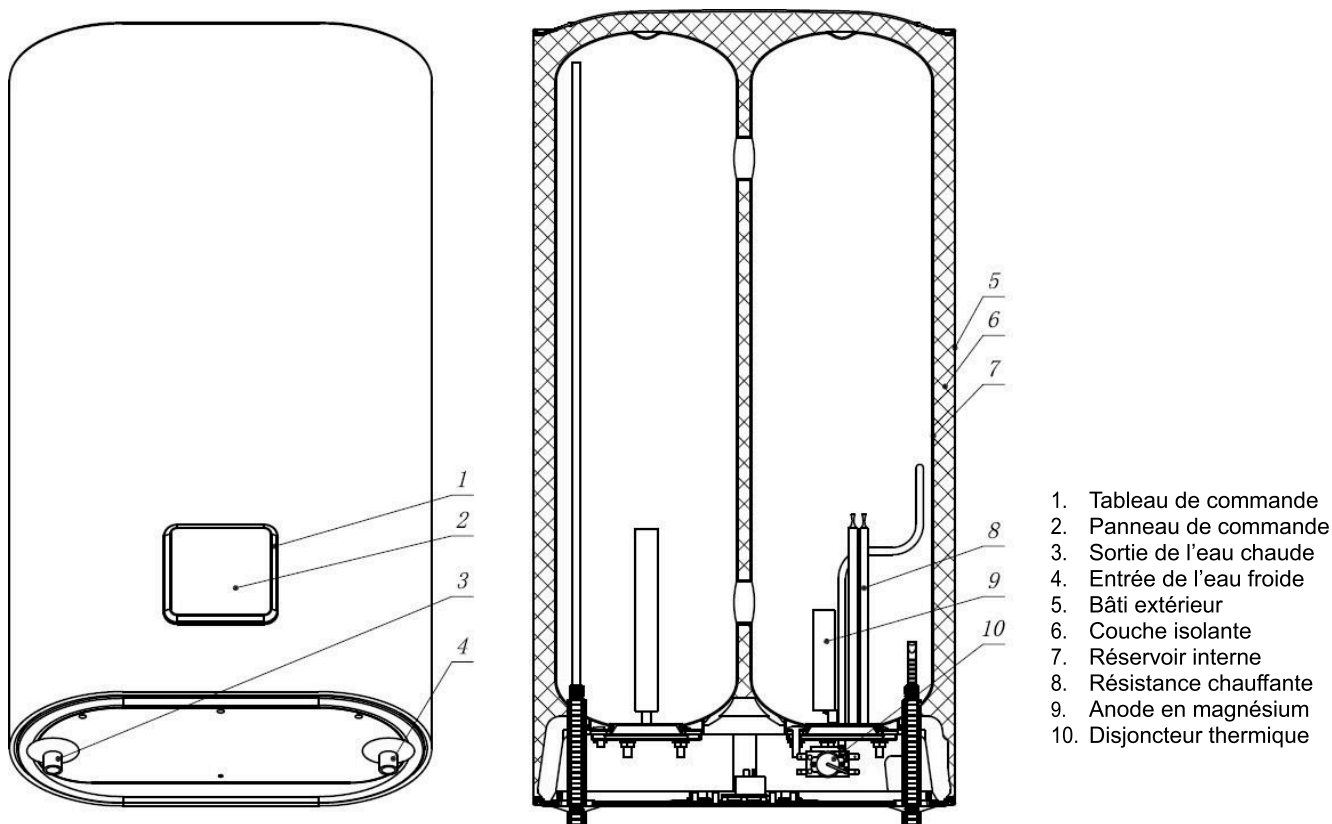

2. CARACTÉRISTIQUES TECHNIQUES

Modèle		TDD plus 30	TDD plus 50 S	TDD plus 80	TDD plus 100
Volume de stockage (V)	l	30	50	80	90
Poids lorsqu'il est rempli d'eau*	kg	47,7	75,1	111,5	124,5
Plage de réglage de la température	°C	40-80			
Pression maximale de fonctionnement du réservoir interne	MPa (bars)	0,8			
Alimentation électrique		230 V~50/60 Hz			
Puissance nominale	kW	1,8			
Dimensions	mm	462 x 248 x 679	542 x 288 x 772	542 x 288 x 1092	542 x 288 x 1194
Profil de charge déclaré		S	M	M	M
Classe d'efficacité énergétique pour le chauffe-eau		B	B	B	B
Efficacité énergétique du chauffage de l'eau (η_{wh})	%	35	39	39	39
Consommation électrique annuelle (AEC)	kWh	527	1316	1316	1316
Niveau de puissance acoustique (L_{WA})	dB	15			
Consommation électrique quotidienne (Q_{elec})	kWh	3.132	7.449	7.449	7.449
Eau mélangée à 40 °C (V40)	l	-	80	115	130
Control smart		Disponible. Les informations sur l'efficacité énergétique et la consommation électrique annuelle ne sont valables qu'avec la fonction intelligente activée.			
Consommation électrique hebdomadaire sans systèmes de commande intelligents ($Q_{elec, week}$)	kWh	17.643	32.312	32.738	33.685
Consommation électrique hebdomadaire avec systèmes de commande intelligents ($Q_{elec, week, smart}$)	kWh	14.012	26.177	26.522	27.289
Précautions particulières à prendre en compte lors du montage, de l'installation ou de la maintenance (le cas échéant)		Voir les documents accompagnant le produit.			
Réglages du chauffe-eau et de la température du thermostat qui sont ceux de sa commercialisation.	°C	70	70	65	65
Type d'installation		Verticale et horizontale			

***À prendre en compte lors de l'ancrage de l'appareil au mur.**

Les données sur la consommation d'énergie et les autres informations figurant dans la fiche technique du produit sont définies par rapport aux directives UE 811/2013 et 814/2013.

L'appareil est doté d'une fonction intelligente qui lui permet de s'adapter à la consommation de chaque profil d'utilisateur. Si le dispositif fonctionne correctement, il a une consommation quotidienne « Q_{Elec} » (inférieure à celle d'un produit équivalent sans fonction intelligente).

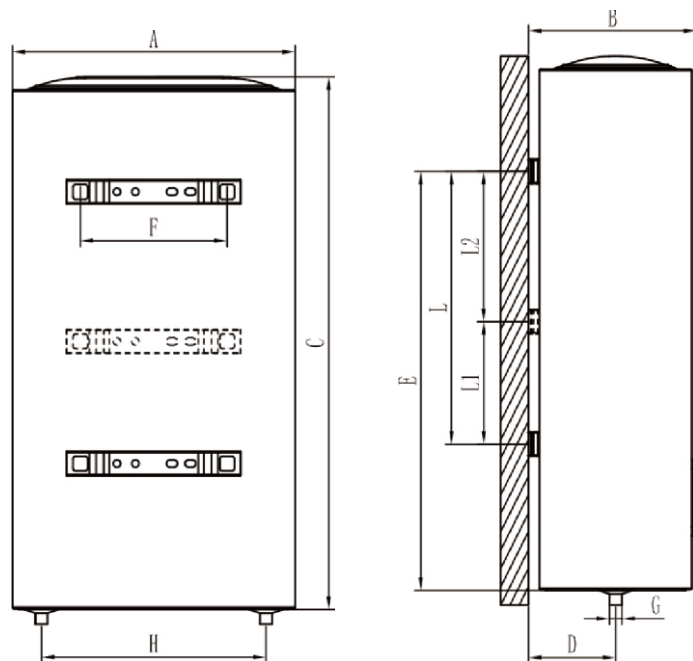

Vertical

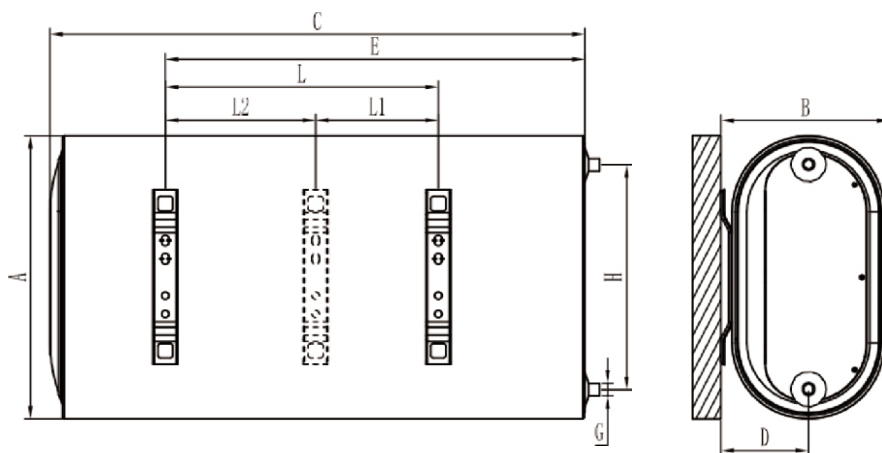

Horizontal

NOMBRE	MODÈLES			
	TDD plus 30	TDD plus 50 S	TDD plus 80	TDD plus 100
A	462	542	542	542
B	274	314	314	314
C	679	772	1092	1194
D	142	162	162	162
E	440	614	769	769
F	240	240	240	240
G	1/2"	1/2"	1/2"	1/2"
H	367	439	439	439
L/L1+L2	200	345	500	200+300

3. PRÉREQUIS D'INSTALLATION

L'unité doit être installée et mise en place par un technicien qualifié conformément aux règles fixées par les réglementations locales en matière de santé et de sécurité, telles que les « Réglementations électrotechniques de basse tension », le Code technique de la construction et les réglementations locales pertinentes.

L'appareil chauffe l'eau à une température inférieure au point d'ébullition. Il faut le connecter à une alimentation principale d'eau compatible avec les niveaux de rendement et de capacité de l'équipement. Avant de raccorder le chauffe-eau, il faut suivre les étapes suivantes :

- Vérifiez que les caractéristiques respectent les exigences du client (consultez la plaque signalétique).
- Lisez les indications sur l'étiquette de l'emballage et sur la plaque signalétique de l'appareil.

Installation du chauffe-eau

Cette unité a été conçue pour être installée à l'intérieur des bâtiments uniquement, conformément à la réglementation en vigueur. De plus, les installateurs sont priés de suivre ces recommandations en présence :

- **D'humidité** : N'installez pas l'appareil dans des espaces fermés (non ventilés) ou humides/mouillés.
- **De conditions météorologiques extrêmes** : N'installez pas l'appareil dans des endroits où la température de l'air peut descendre à des niveaux critiques et où il y a un risque de gel.
- **De lumière du soleil** : N'exposez pas l'appareil à la lumière directe du soleil, même s'il y a des fenêtres.
- **De poussières/vapeurs/gaz** : N'installez pas l'appareil en présence de substances particulièrement dangereuses, telles que des vapeurs, des poussières ou des gaz saturés.
- **De décharges électriques** : N'installez pas l'appareil directement connecté à des sources d'énergie électrique qui ne sont pas protégées contre les surtensions.

Lieu d'installation de l'appareil

Il convient d'installer le chauffe-eau le plus près possible de l'alimentation en eau afin de minimiser les pertes de chaleur des tuyaux. Les chauffe-eau TDD PLUS sont toujours installés avec des raccords d'eau en aval. Pour faciliter les inspections et le nettoyage interne, un espace libre d'au moins 25 cm doit être laissé entre le couvercle de protection (position 1, page 40) de l'appareil et tout obstacle fixe.

MONTAGE MURAL

Dans le cas de murs en briques ou en blocs creux, de cloisons de séparation avec une statique limitée ou d'un type de maçonnerie autre que ceux mentionnés, une inspection préliminaire du système à utiliser pour monter l'unité doit d'abord être effectuée.

Procédure d'installation :

1. Assurez-vous que la surface de la zone où vous allez monter le chauffe-eau peut supporter quatre fois le poids du chauffe-eau lorsqu'il est rempli d'eau.
2. Utilisez une perceuse électrique pour percer des trous à une profondeur d'au moins 90 mm du mur. Ces trous doivent être à niveau sur la même ligne.

Insérez deux chevilles murales dans le trou, vissez les crochets à vis et placez-les vers le haut, puis soulevez le chauffe-eau électrique et vissez les crochets, fixez-le fermement en position et vérifiez que les prises murales ne sont pas desserrées pour vous assurer que le chauffe-eau électrique est bien monté.

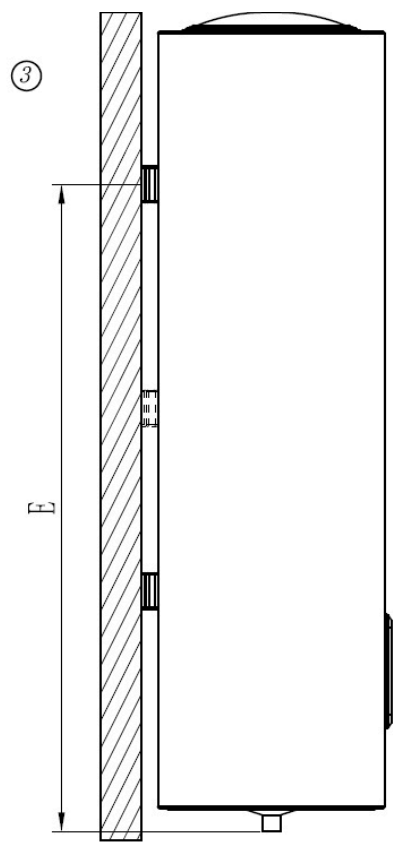
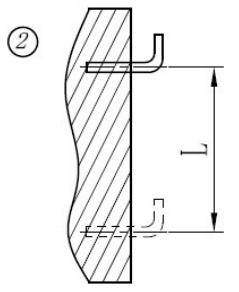
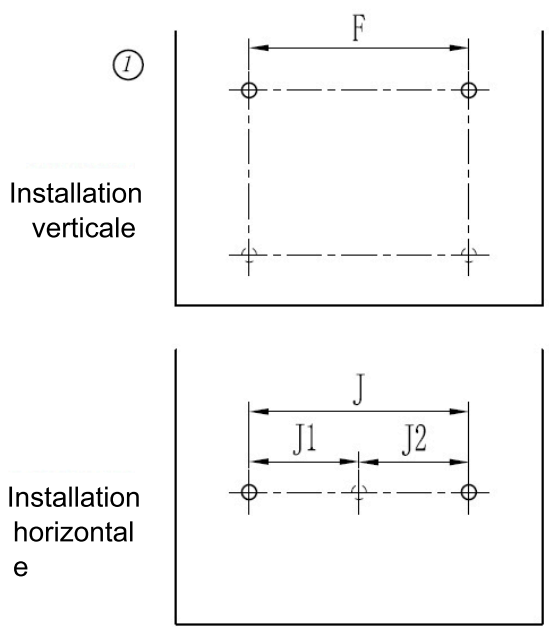

NOMBRE	MODÈLES			
	TDD plus 30	TDD plus 50 S	TDD plus 80	TDD plus 100
E(mm)	463	639	794	794
F(mm)	240	240	240	240
L(mm)	/	/	/	300
J/J1+J2(mm)	200	345	500	200+300

Modèle horizontal

Remarque : cas particulier, si vous devez installer le chauffe-eau dans une chambre ou une salle de bains, il faut respecter l'espace d'installation spécifié : espace interdit et espace protégé.

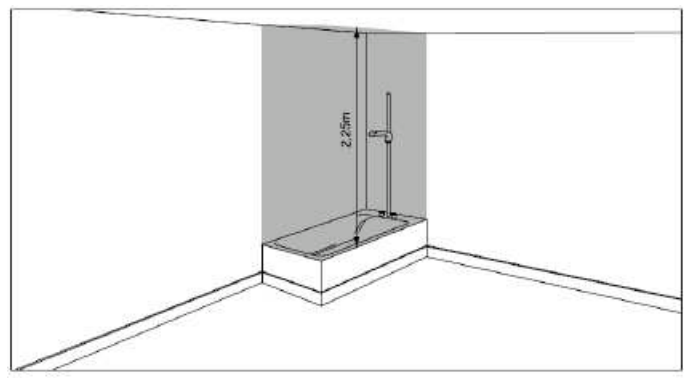

Espace interdit

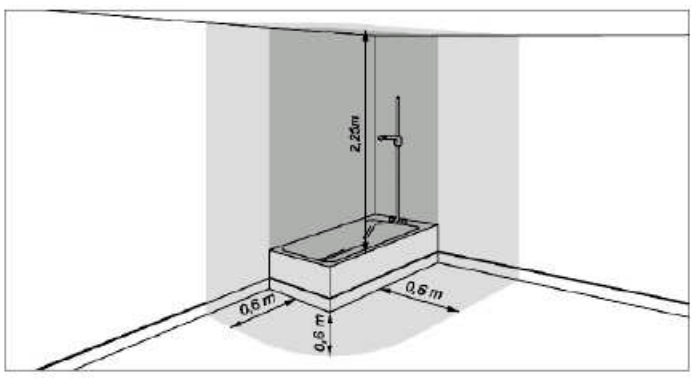

Espace protégé

- **Aucun interrupteur, fiche ou élément d'éclairage ne peut être installé dans la zone interdite.**
- **Aucun interrupteur ne peut être installé dans la zone protégée, mais des prises de sécurité peuvent être installées.**

RACCORDEMENT AU RÉSEAU HYDRAULIQUE

Branchez l'entrée et la sortie d'eau du chauffe-eau aux tuyaux ou aux accessoires qui peuvent supporter des températures de plus de 100 °c et une pression dépassant la pression de service (**8 bars**). nous recommandons donc vivement de ne pas utiliser de matériaux qui ne peuvent pas supporter à des températures élevées.

Lors de l'installation des conduites d'eau, suivez les règles de base pour éviter la corrosion : « N'utilisez pas le cuivre avant le fer ou l'acier dans le sens de l'écoulement de l'eau ». Pour éviter la formation de couples galvaniques et leur effet dévastateur, utilisez un ruban téflon pour emboîter les tuyaux isolants, livrés avec le chauffe-eau, sur les deux conduites.

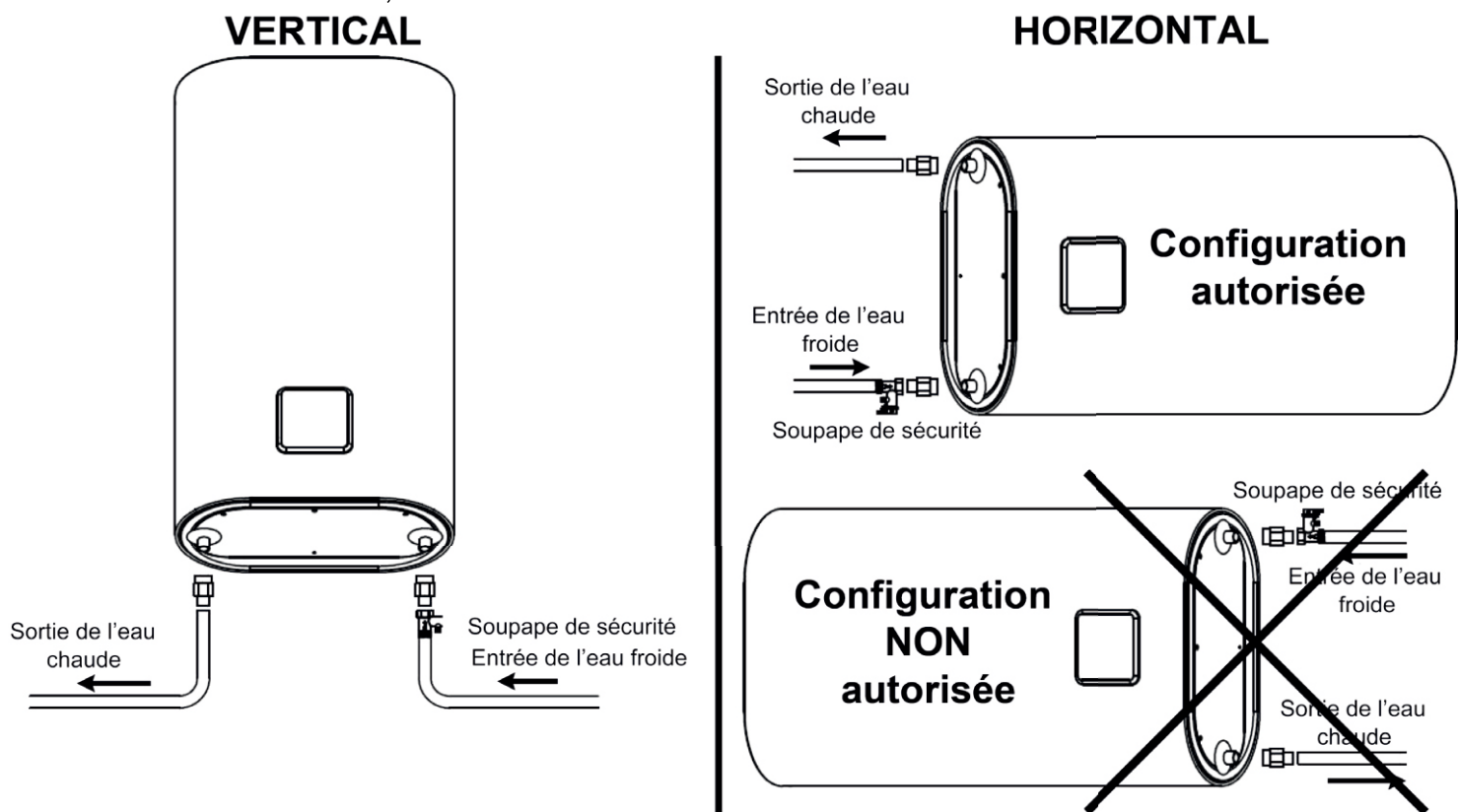

Emboîtez le tuyau d'arrivée d'eau froide (bleu) sur le tuyau électrolytique et à partir de celui-ci dans le sous-ensemble de sécurité hydraulique avec le dispositif de vidange fourni avec le chauffe-eau. Installez une vanne d'arrêt sur le tuyau d'alimentation en eau froide. **IMPORTANT : la vanne d'arrêt doit toujours être en position ouverte lorsque le chauffe-eau est allumé.**

Certains pays exigent l'utilisation de dispositifs de sécurité alternatifs et il peut y exister d'autres exigences en vertu des réglementations locales. L'installateur doit vérifier l'adéquation du dispositif de sécurité qu'il a tendance à utiliser. ne pas installer de dispositif de coupure (vanne, robinet, etc.) entre le dispositif de sécurité et le chauffe-eau lui-même.

Branchez le tuyau de distribution de l'eau chaude au tuyau de sortie d'eau chaude en isolant le tuyau (rouge) du chauffe-eau.

La soupape de sécurité hydraulique ou de l'ensemble fourni avec le chauffe-eau est équipée d'une soupape de retenue et de surpression. Elle s'ouvre à un maximum de 8 bars. Si la pression dans l'installation d'eau dépasse 5 bars, installez un réducteur de pression, conformément à la réglementation.

En outre, il est aussi essentiel de brancher l'embout d'évacuation de la soupape de sécurité à une descente en utilisant le conduit d'évacuation du siphon qui vous a été fourni. Ce conduit doit être visible et incliné vers le tuyau d'évacuation.

Description de la soupape de sécurité

- 1- Dispositif de vidange de l'eau du chauffe-eau
- 2- Sortie de drainage de l'eau

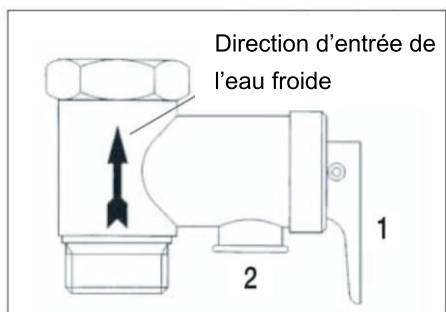

RACCORDEMENT ÉLECTRIQUE

Avant d'installer l'appareil, nous vous recommandons de vérifier très soigneusement le système électrique pour vous assurer qu'il est conforme aux réglementations en vigueur. Le fabricant n'est pas responsable des dommages causés par l'absence d'une bonne mise à la terre ou un problème lié à l'alimentation électrique.

Vérifiez que le voltage utilisé est de 230 V / 50 Hz.

Vérifiez que l'alimentation électrique principale est adaptée à la consommation maximale du chauffage (voir la plaque des caractéristiques techniques) et que les câbles électriques et le câblage sont correctement calibrés et régulés.

Assurez-vous que l'installation électrique soit équipée de l'interrupteur différentiel obligatoire conformément à la réglementation.

MISE EN MARCHÉ

Remplissez le chauffe-eau, en ouvrant la vanne d'arrêt de l'eau froide et les robinets d'eau chaude. Lorsque l'eau sort des robinets, fermez-les en commençant par le plus bas (bidet) et en terminant par le plus haut (douche). De cette façon, l'air dans le chauffe-eau et des tuyaux sera purgé.

Le chauffe-eau doit être rempli d'eau avant la première utilisation (ou après n'importe quelle tâche d'entretien ou de nettoyage) et après avoir été branché au réseau électrique. NE LE BRANCHEZ PAS À L'ALIMENTATION ÉLECTRIQUE s'il n'est pas plein. Dans le cas contraire, cela pourrait endommager la résistance.

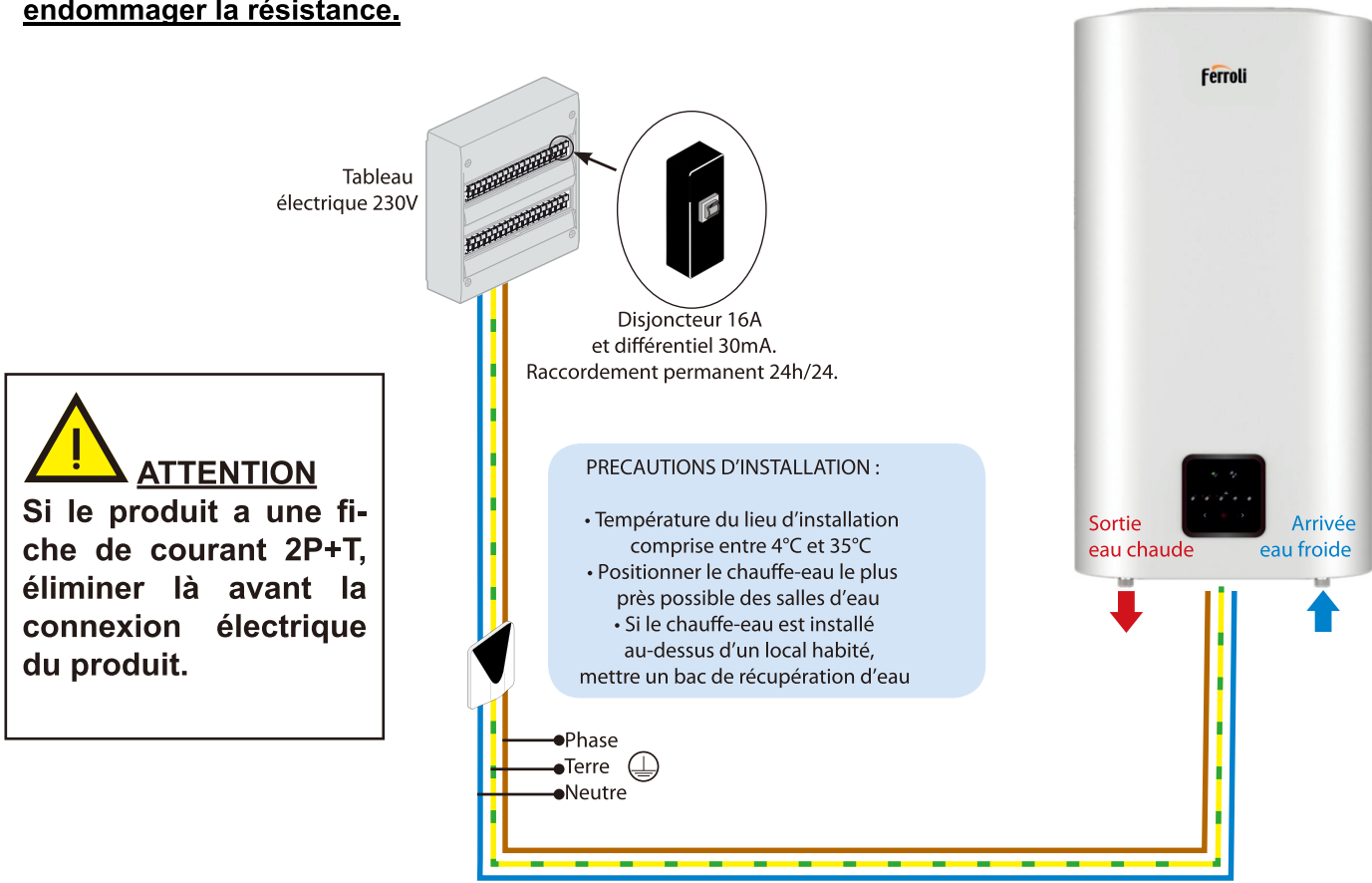

4. FONCTIONNEMENT DES COMMANDES

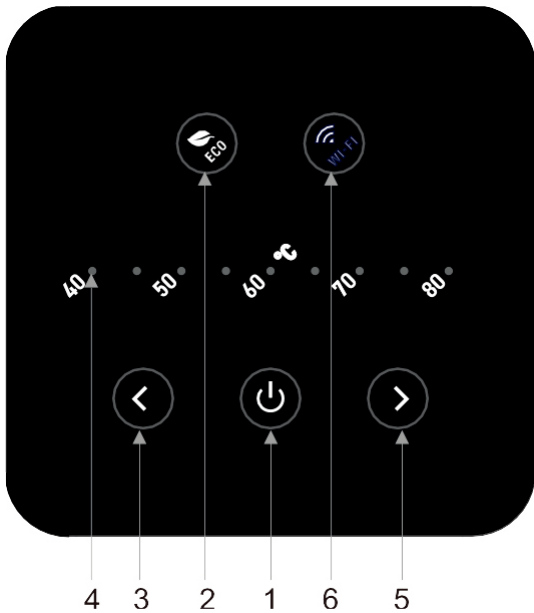

- 1 - Bouton marche
- 2 - Mode ÉCO
- 3/5 – Bouton de réglage
- 4 - Affichage de la température
- 6 - Mode W-FI

1. Bouton «  » :

- Marche : Led rouge.

- Antigel : Led clignotante (rouge).



2. Bouton «  » : pour activer ou désactiver la fonction smart, la lumière verte s'allume lorsqu'elle est activée et la lumière s'éteint lorsqu'elle est désactivée.

3. Bouton «  » : pour baisser la température réglée.

4. Voyant de température : Led rouge.

5. Bouton «  » : pour augmenter la température de consigne.

6. Bouton WI-FI : Appuyez sur ce bouton pendant 3 secondes pour passer en mode réseau et le voyant WI-FI clignotera. si le réseau de distribution fonctionne, le voyant WI-FI s'allumera.

Branchez le chauffage sur une prise de 230 V / 50 Hz. La première fois que vous le branchez, le voyant «  » (1) devient rouge. Appuyez sur le bouton «  » pour allumer l'appareil.

La première fois que le chauffe-eau s'allumera, la température sera réglée sur 70 °c.

Pendant la phase de chauffage, les voyants Led indiquant la température atteinte restent fixes. Les Led indiquant la température sélectionnée clignoteront jusqu'à ce que cette température soit atteinte (elles cesseront de clignoter une fois que la température sera atteinte et restera constante).

cependant, si la température sélectionnée est inférieure à la température actuelle de l'eau, les voyants Led indiquant la température sélectionnée continueront à clignoter.

Si la température baisse, par exemple après avoir utilisé l'eau chaude, le chauffe-eau se remettra automatiquement à chauffer l'eau et les voyants LED entre le dernier voyant fixe et le voyant indiquant la température sélectionnée s'allumeront progressivement.

Pendant la phase de chauffe, vous pouvez entendre un léger bruit dû au processus de chauffe de l'eau. Le chauffe-eau tItAno tWI n a deux modes de fonctionnement : Manuel et intelligente (« Smart ») «  »

Fonction intelligente (« Smart ») « »

Appuyez sur le bouton  pour activer la fonction « smart ». Le voyant LED ÉCO (6) s'allumera.

si la fonction manuelle est utilisée conjointement à la fonction « smart », le thermostat réglera la température automatiquement, ce qui signifie que la fonction manuelle sera désactivée.

Pour désactiver cette fonction, appuyez sur le bouton et la Led ÉCO s'éteindra. si vous souhaitez régler la température manuellement, vous devrez désactiver la fonction « smart ».

Fonction intelligente « » : description

La fonction intelligente est une application logicielle qui apprend à connaître la consommation de l'utilisateur, ce qui lui permet de minimiser les pertes de chaleur et de maximiser les économies d'énergie. Le logiciel intelligent est soumis à une phase d'étude d'une semaine à partir du moment où le chauffe-eau électrique commence à fonctionner à la température fixée et enregistre la consommation d'énergie de l'utilisateur.

À partir de la deuxième semaine, le processus d'apprentissage se poursuit pour connaître les besoins de l'utilisateur plus en détail et change la température toutes les heures pour l'adapter à la demande réelle afin d'améliorer les économies d'énergie.

Le logiciel « intelligent » active le chauffage de l'eau pendant la durée déterminée automatiquement par le chauffe-eau en fonction de la consommation de l'utilisateur. Pendant la journée, lorsqu'il n'y a pas de demande d'eau, le chauffe-eau continue à assurer une alimentation disponible d'eau chaude à 45 °C.

Pour garantir le bon fonctionnement de la fonction intelligente, ne débranchez pas le chauffe-eau de la source d'alimentation principale.

FONCTION DE PRÉVENTION DE LA LÉGIONELLE

La fonction de prévention de la légionelle est activée par défaut.

Pour désactiver la fonction de prévention de la légionelle, appuyez sur les boutons « > » et « < » pendant 3 secondes. Une fois la désactivation confirmée, le voyant lumineux de 45-75 °C s'éteint.

Pour activer la fonction de prévention de la légionelle, appuyez sur les boutons « > » et « < » pendant 3 secondes. Une fois l'activation confirmée, le voyant lumineux de 45-75 °C s'allumera.

Lorsque le cycle antibactérien est en marche, la température réglée est de 75 °C.

La première fois que cette fonction est activée (ou si le chauffe-eau a été éteint), il faut attendre 3 jours pour qu'elle commence à fonctionner ; une fois le cycle terminé, elle sera répétée tous les 30 jours, à condition qu'elle ne soit pas réglée pour fonctionner à 80 °C, auquel cas le cycle de 30 jours sera réinitialisé.

Cette fonction peut être utilisée aussi bien en mode normal qu'en mode « intelligent ».

Information

La légionelle est une petite bactérie en forme de bâtonnet qui est un composant de toute eau douce. La légionellose est une pneumonie grave causée par l'inhalation de la bactérie *Legionella pneumophila* ou d'une autre espèce de *Legionella*. Ces bactéries sont souvent présentes dans les systèmes domestiques, dans les hôtels et autres systèmes d'eau, ainsi que dans l'eau utilisée pour la climatisation ou le refroidissement de l'air. Par conséquent, la principale approche pour la combattre est la prévention, en contrôlant les organismes présents dans les systèmes d'eau.

Recommandations génériques

Afin de limiter la croissance des légionelles :

Température de l'eau entre 25 °C et 50 °C. Pour limiter la croissance des bactéries Legionella, la température de l'eau doit être comprise dans une plage où les bactéries ne se développent pas du tout ou très peu, dans la mesure du possible. Dans le cas contraire, l'installation d'eau potable devra être désinfectée par un traitement thermique.

Eau stagnante. Pour éviter de longues périodes de stagnation, l'eau de chaque partie du réseau d'eau potable devra être utilisée ou vidangée au moins une fois par semaine.

En ce qui concerne l'eau stockée dans ce chauffe-eau, si :

- 1) L'appareil est éteint pendant une longue période [mois] ou si
- 2) la température de l'eau est constamment maintenue dans une plage allant de 25 à 50 °C, les bactéries de la légionelle peuvent se développer dans la cuve.

Dans ces circonstances, elle peut réduire la prolifération des bactéries en effectuant un « cycle de désinfection thermique ».

Remarque : Lorsque le logiciel effectue le traitement de désinfection thermique, la consommation énergétique du chauffe-eau électrique risque d'augmenter. **La température de l'eau dans le réservoir peut causer de graves brûlures au moment même où le logiciel effectue la désinfection thermique. Les enfants, les personnes handicapées et les personnes âgées risquent en particulier de se brûler. Vérifiez la température de l'eau avant de vous baigner ou de vous doucher.**

CARACTÉRISTIQUES GÉNÉRALES

En cas de panne de courant ou si l'appareil est éteint à l'aide du bouton , le réglage de température le plus récent reste en mémoire, ainsi que son état (c'est-à-dire s'il était en veille ou en fonctionnement), et si la fonction de prévention des légionelles a été activée ou désactivée.

Pendant toute procédure de configuration, si l'utilisateur n'effectue aucune action pendant 5 secondes, le dernier réglage sera enregistré dans la mémoire de l'appareil.

FONCTION ANTIGEL

La fonction antigel fonctionnera quand il fait froid et lorsque l'appareil ne sera pas utilisé pendant une longue période. La fonction antigel de l'appareil est activée par défaut.

Pour garantir le bon fonctionnement de la fonction antigel, ne débranchez pas le chauffe-eau du réseau électrique.

REDÉMARRAGE / DIAGNOSTIC

En cas de panne, l'appareil passe en « mode erreur » et simultanément, certains voyants LED du panneau de commande se mettent à clignoter.

Redémarrage :

Pour redémarrer le chauffe-eau, éteignez puis rallumez l'appareil. Si la cause de la panne a disparu, le chauffe-eau reviendra à un fonctionnement normal. Sinon, certains voyants LED continueront à clignoter. Contactez le service d'assistance technique.

Diagnostic :

Le type d'erreur est déterminé par les voyants LED comme indiqué ci-dessous :

40 - 45 °C LED +  clignotant - Fonctionnement sans eau

40 - 50 °C LED +  clignotant - Capteur de température NTC cassé

40 - 55 °C LED +  clignotant - Surchauffe de l'eau

N'ESSAYEZ JAMAIS DE RÉPARER L'APPAREIL VOUS -MÊME, VEILLES À CE QUE CELA SOIT TOUJOURS EFFECTUÉ PAR UN TECHNICIEN QUALIFIÉ.

Toutes les informations et caractéristiques indiquées ne sont pas contractuelles, le fabricant se réserve le droit de les modifier, de les annoncer ou de les remplacer à sa seule discrétion. Ce produit est conforme à la réglementation REACH.

5. CONTRÔLE DE L'ÉQUIPEMENT PAR LE BIAIS DE L'APP

Ce chauffe-eau possède un module WI-FI intégré qui permet la connexion à un routeur WI-FI externe (non fourni) et donc le contrôle par le biais d'une application pour smartphone. Si disposez d'un téléphone équipé du système d'exploitation Android® ou iOS®, scannez le code QR correspondant sur l'étiquette du produit ou présent ci-dessous pour télécharger l'application OASIS Smart :



Vous pouvez également télécharger cette application en recherchant « oasismart » sur le Google Play Store ou dans l'App Store.

Une fois installée, l'icône suivante apparaîtra sur le menu de votre smartphone :



OASIS Smart

Ouvrez l'application « OASIS Smart» dans votre smartphone en appuyant sur l'icône ci-dessus.

Pour utiliser l'application OASIS Smart pour la première fois, une inscription est nécessaire : créer un nouveau compte

→ saisissez une adresse électronique → saisissez le code de vérification reçu dans l'e-mail précédent et créez un mot de passe → confirmez.

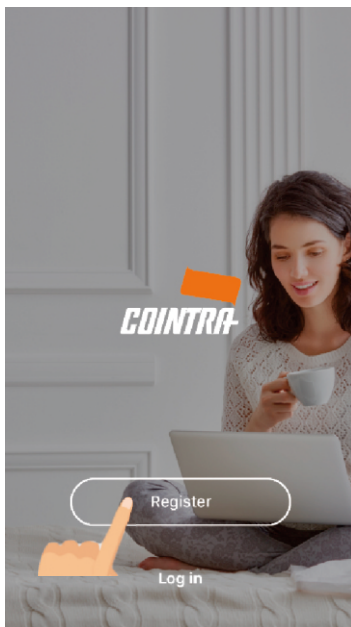

Appuyez sur le bouton « S'inscrire » pour commencer l'inscription et entrez votre adresse électronique, appuyez sur le bouton « Obtenir le code de vérification », saisissez-le et créez un mot de passe.

Si vous vous déconnectez ou si changez de smartphone, cliquez sur le bouton « Se connecter », entrez votre identifiant et votre mot de passe et cliquez à nouveau sur « Se connecter ».

Appuyez sur le bouton « + » en haut à droite pour ajouter votre produit, puis sélectionnez le modèle de chauffe-eau « TDD PLUS ».

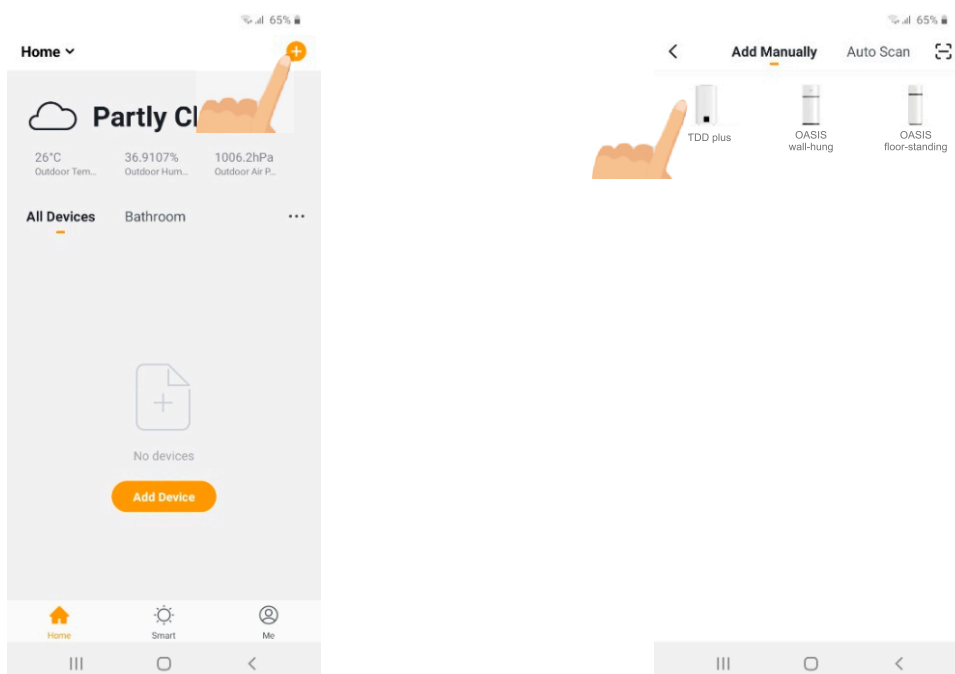

Connectez votre smartphone à un routeur WI-FI 2,4 GHz, entrez le nom du WI-FI et le mot de passe dans l'application et cliquez sur « Suivant » :



Assurez-vous que le chauffe-eau est allumé.

Appuyez sur le bouton WI-FI du chauffe-eau pendant 3 secondes et lorsque le bouton WI-FI clignote rapidement, appuyez sur « Confirmer » puis sur le bouton « Suivant » de l'application pour lancer le mode de couplage.

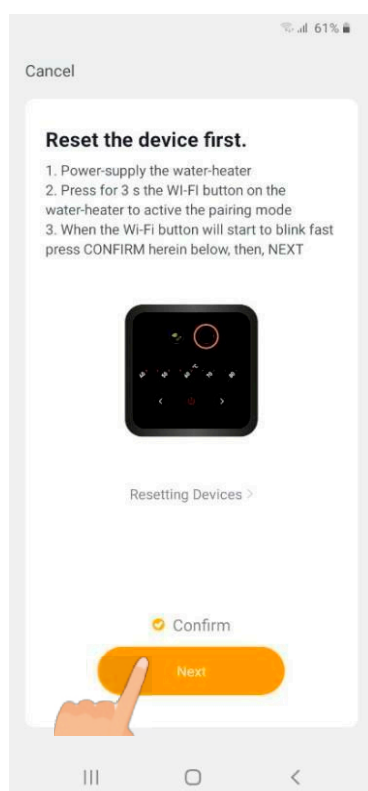

Gardez votre smartphone près du chauffe-eau pendant qu'il se connecte au routeur WI-FI et qu'il s'initialise pour son utilisation.

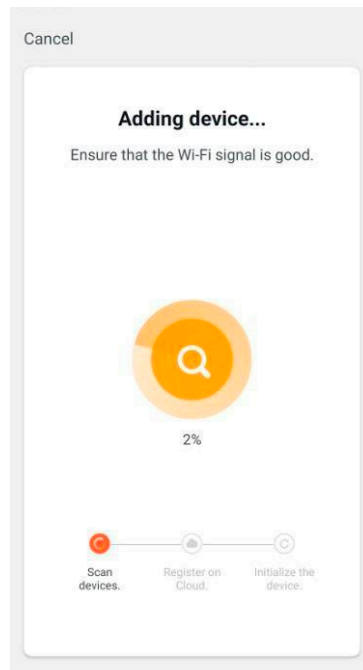

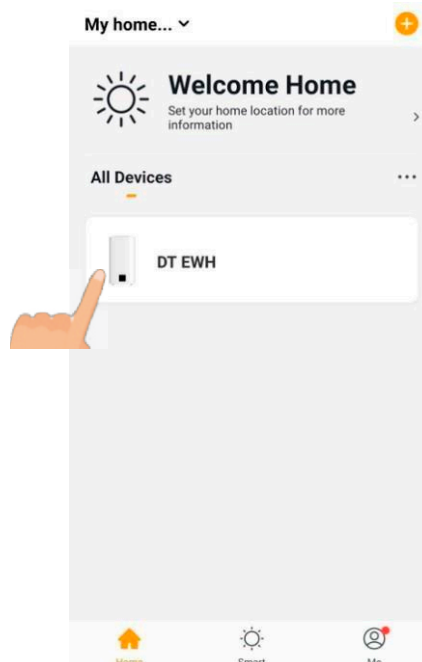

Si le processus de connexion avec le routeur WI-FI se déroule correctement, vous verrez que votre appareil a été ajouté comme indiqué ci-dessous.

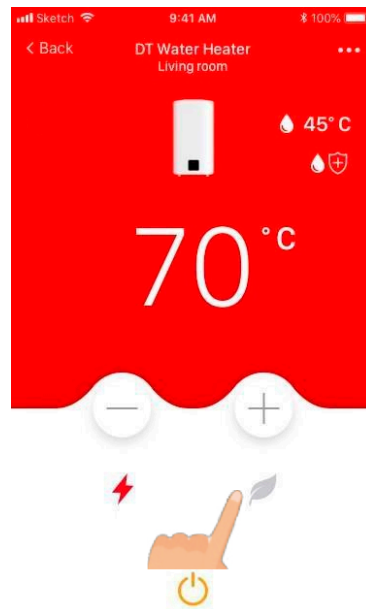

Appuyez sur l'icône de l'équipement pour accéder au panneau de commande; le mode de fonctionnement actuel (manuel ou ÉCO) s'affiche.

Lorsque le chauffe-eau est en mode manuel, l'apparence du panneau de commande de l'application est la suivante :



Appuyez sur le symbole «  » pour sélectionner le mode ÉCO (l'apparence du panneau de commande de l'application sera comme indiqué ci-dessous).

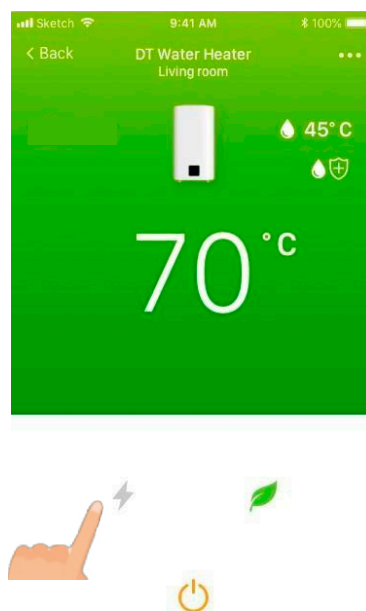

En mode ÉCO, appuyez sur le symbole « ⚡ » pour sélectionner le mode « manuel ».

En mode manuel, en appuyant sur les boutons « + » et « - », vous pouvez régler la température de l'eau chaude dans la plage de 40-80 °C, de 5 °C en 5 °C.

En mode ÉCO, la température de l'eau chaude est automatiquement calculée et réglée par la fonction intelligente.

Pendant que l'eau chauffe, le symbole de la goutte « 💧 » affiché dans l'application à côté de la valeur de la température clignote.

Lorsque le cycle de prévention des légionelles est en cours, il est indiqué dans l'application par le symbole « 🛡️💧 », en dessous de la valeur de la température.

En cas de dysfonctionnement dû à : un fonctionnement sans eau (E2 : erreur de chauffage à sec), un capteur de température NTC endommagé (E3 : erreur de capteur de température) et une surchauffe de l'eau (E4 : erreur de surchauffe), le message d'erreur correspondant sera affiché dans l'application :



Depuis l'application, vous pouvez également allumer et éteindre le chauffage en appuyant sur le symbole « éteint/allumé »  (lorsque l'appareil est allumé, le symbole sera orange).

6. NORMES DE MAINTENANCE ET DE RANGEMENT

Anode en magnésium

Il est essentiel que le service d'assistance technique révisé votre appareil une fois par an afin d'éliminer les dépôts de calcaire qui se déposent sur la résistance chauffante et pour vérifier l'état de l'anode de magnésium (voir photo 6). Si l'eau de votre région est très dure ou corrosive, vous devez demander des inspections plus fréquentes.

Si l'anode de magnésium est abîmée, elle doit être remplacée par le service d'assistance technique.

Vidange de l'appareil

S'il est installé dans un endroit où il gèle, l'appareil doit être vidangé s'il n'est pas utilisé. Lorsque cela est nécessaire, vidangez l'appareil comme suit :

- Débranchez le chauffe-eau du réseau électrique
- Fermez la vanne d'eau
- Ouvrez le robinet d'eau chaude (du lavabo, de l'évier ou de la baignoire)
- Ouvrez la vanne de vidange

Entretien périodique

Après un entretien périodique ou spécial, nous vous recommandons de remplir le réservoir avec de l'eau et de le vider complètement pour éliminer toute impureté résiduelle.

Soupape de sécurité

Le dispositif de sécurité à pression doit être activé régulièrement (une fois par mois) pour éliminer le calcaire et veiller à ce qu'il ne soit pas obstrué. Cela peut se faire à l'aide du levier n° 1, le dispositif de sécurité qui permet d'évacuer l'eau du chauffe-eau.

Pour nettoyer l'extérieur du chauffe-eau, utilisez un chiffon humide avec de l'eau savonneuse. N'utilisez jamais de produits abrasifs ou contenant des dissolvants (comme l'alcool, par exemple).

7. SCHÉMA D'INSTALLATION ÉLECTRIQUE

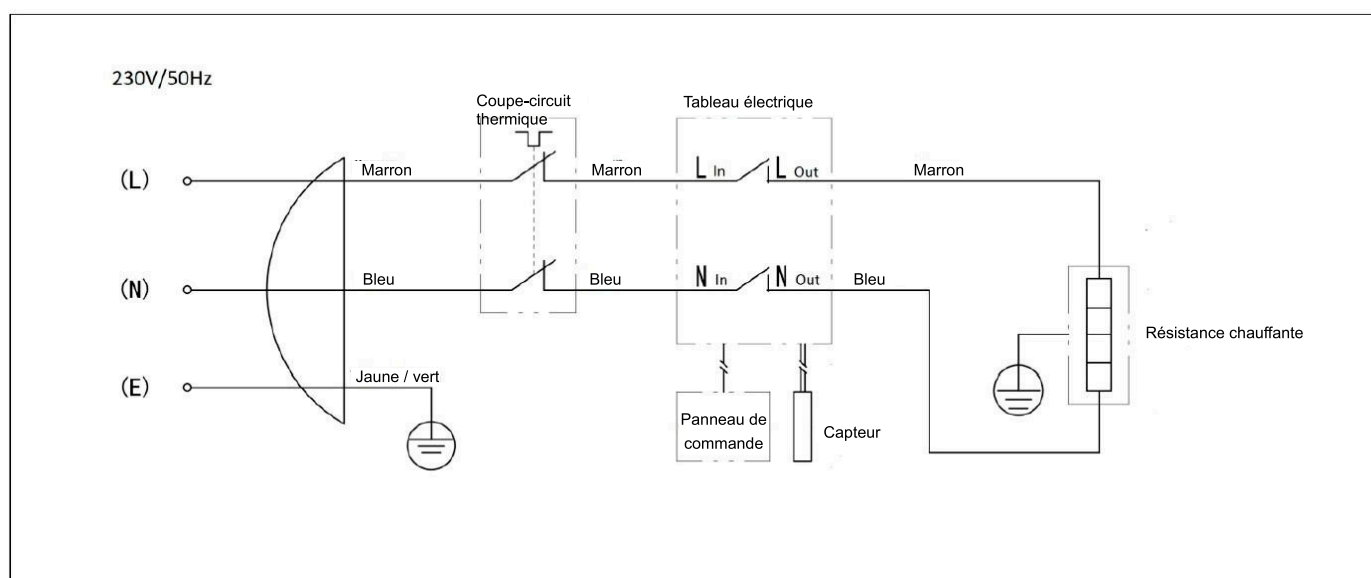

8. REMARQUES SUR LES APPAREILS RADIO ET L'APPLICATION

Cet appareil incorpore un module radio (Wi-Fi) et il est conforme à la directive d'équipement radio (RED) 2014/53/EU. Voir les données radio suivantes:

- Protocole de transmission: IEEE 802.11 b/g/n
- Plage de fréquences: 2412÷2472 MHz (13 canaux)
- Maximale puissance de l'émetteur: 100 mW (20 dBm)
- Maximale puissance densité spectrale: 10 dBm/MHz
- Gain maximum de l'antenne: 3,23 dBi

Les réseaux sans fil peuvent être affectés par l'environnement de communication sans fil autour.

Le appareil ne pas se connecter à Internet ou le appareil perdre la connexion en raison de la distance du routeur Wi-Fi ou des interférences électriques de l'environnement environnant. Attendez quelques minutes et réessayez.

Si votre fournisseur de services Internet a enregistré l'adresse MAC de votre ordinateur ou de votre modem à des fins d'identification, il est possible que votre appareil ne parvienne pas à se connecter à Internet. Si c'est le cas, prenez contact avec votre fournisseur de services Internet pour bénéficier d'une assistance technique.

Les paramètres de firewall de votre système réseau peuvent empêcher votre appareil d'accéder à Internet. Prenez contact avec votre fournisseur de services Internet pour bénéficier d'une assistance technique. Si ce symptôme persiste, prenez contact avec un centre de dépannage local ou un revendeur autorisé par le fabricant.

Pour configurer les paramètres du point d'accès sans fil, reportez-vous au manuel d'utilisation du point d'accès.

Accédez au Google Play Store ou à l'App Store d'Apple et recherchez l'application associée à cet appareil pour connaître la configuration minimale requise pour l'installation et la télécharger sur votre appareil intelligent.

Cette application n'est pas disponible pour certaines tablettes / smartphones et pour améliorer les performances, elle est sujette à modification / mise à niveau sans préavis, ou à une interruption de l'assistance conformément à la politique du fabricant.

UTILISATEUR
Nom
Domicile
Localité

VENDEUR
Nom
Domicile
Localité

Date de vente

Cachet et signature du distributeur

CERTIFICAT DE GARANTIE

GARANT : Ferroli España, S.L., avec siège social Polígono Industrial de Villayuda, Calle Alcalde Martín Cobos, 4 – 09007 Burgos

PRODUIT : Cette garantie est applicable aux chauffe-eau électriques contenus dans le présent manuel.

GARANTIE :

Les appareils fournis sont garantis conformément à la loi en vigueur applicable de garantie sur la vente des Biens de Consommation pour une période de **2 ans** contre les défauts de conformité qui se manifestent dès la livraison du produit.

Sauf preuve contraire, il sera présumé que les défauts de conformité qui se manifestent 6 mois après la livraison n'existaient pas lors de la livraison du bien.

La garantie des pièces de rechange aura une durée de **2 ans** à compter de la date de livraison de l'appareil.

Ladite garantie est valable uniquement et exclusivement pour les appareils vendus et installés sur le territoire belge.

Le matériel remplacé dans le cadre de la garantie restera la propriété du garant.

GARANTIE COMMERCIALE :

Pour les modèles TDD PLUS est offerte une garantie commerciale comprenant :

- 2 ans en tant travail et de pièces détachées de l'achat de produit trouvé en remplissant la garantie, devant être signé et tamponné par l'établissement qui a fait de sa vente.
- 5 ans dans la chaudière (main-d'œuvre et le déplacement ne sont pas compris), à condition que la révision annuelle de l'anode soit effectuée à partir de la deuxième année.

PORTÉE DE LA GARANTIE :

Sauf preuve contraire, il sera entendu que les biens sont conformes et aptes aux fins pour lesquelles ils sont acquis, et à condition qu'elles soient réalisées sous les conditions suivantes :

- L'appareil garanti devra correspondre à ceux que le fabricant destine expressément à la Belgique, et il devra être installé en Belgique.
- Les pièces de rechange qu'il faudra remplacer seront celles déterminées par notre Service Technique Officiel, et dans tous les cas, seront des originaux du fabricant.
- La garantie est valable à condition que soient réalisées les opérations normales de maintenance décrites dans les instructions techniques fournies avec les équipements.
- Le consommateur devra informer le garant du manque de conformité du bien, dans un délai inférieur à deux mois à partir du moment où il en a eu connaissance.

La garantie ne couvre pas les incidences produites par :

- L'alimentation électrique des équipements avec des groupes électrogènes ou tout autre système qui ne soit pas un réseau électrique stable et d'une capacité suffisante.
- Les produits dont la réparation n'a pas été réalisée par le Service Technique Officiel du fabricant et/ou le personnel autorisé.
- Les corrosions, déformations, etc., produites par un stockage inadapté.
- La manipulation du produit par un personnel étranger au fabricant pendant la période de garantie.
- Un montage non conforme aux instructions qui sont fournies dans les équipements, par exemple, connecter le chauffe-eau sans l'avoir préalablement rempli.
- Une installation de l'équipement qui ne respecte pas les Lois et Règlements en vigueur (électricité, hydrauliques, etc.).
- Des défauts dans les installations électriques et hydraulique, ou par insuffisance du débit nécessaire.
- Des anomalies causées par le traitement incorrect de l'eau d'alimentation à l'équipement, par des corrosions provoquées par l'agressivité de celle-ci, par des traitements détartrants mal réalisés, etc.
- Des anomalies causées par des agents atmosphériques (gels, éclairs, inondations, etc.) ainsi que par des courants erratiques.
- Maintenance inadéquate, une négligence ou un mauvais usage.

Les dommages produits au cours du transport devront être réclamés par l'utilisateur directement au transporteur.

TRÈS IMPORTANT : Pour faire usage du droit de Garantie reconnu ici, la condition nécessaire sera que l'appareil soit destiné à l'usage domestique. Il sera également nécessaire de présenter au personnel technique du fabricant avant son intervention, la facture ou le ticket d'achat de l'appareil avec le bon de livraison correspondant si celui-ci était de date ultérieure. Les réclamations éventuelles doivent être adressées à l'organisme compétent en la matière.

REMARQUE : Tous nos Services Techniques Officiels disposent de l'accréditation correspondante de la part du fabricant. Exigez cette accréditation pour toute intervention.

Étiquetage environnemental en FRANCE

Dans le cadre de la gestion des déchets, de l'économie circulaire et du décret "Triman" en France, vous trouverez ci-dessous des étiquettes avec des instructions pour la mise au rebut des matériaux, de l'emballage et de l'appareil.



Points de collecte sur www.quefairedemesdechets.fr
Privilégiez la réparation ou le don de votre appareil !



Avda. Italia, 2 (Edificio Ferroli) - 28820 Coslada (Madrid) - ESPAÑA

Tel.: +34 916 707 459. Fax: +34 916 708 683

S.A.T. Tel.: 902 402 010 / 912 176 834

E-mail: info@cointra.es

www.cointra.es

Cointra . se reserva el derecho de modificar, en cualquier momento y sin previo aviso, los datos y características de los aparatos presentes en este documento.
Miembro de Anfel (Asociación Nacional de fabricantes de electrodomésticos).

Fabricado na China - Fabriqué en Chine

03-2024

Reserva-se o direito de, por indicação expressa e formal de Cointra Godesia, S.A., modificar em qualquer momento e sem necessidade de aviso prévio, os dados e características dos aparelhos apresentados neste documento.